

**Iskrem fryser manual  
Ice cream freezer manual  
Anleitung für den  
Eiscreme-Gefrierschrank  
Manual för glassfrys**

**scandomestic**

## Kære kunde!

- Læs denne brugsanvisning før du tager produktet i brug første gang. Det vil hjælpe dig med at bruge og vedligeholde det korrekt samt forlænge levetiden.
- Gem brugsanvisningen til senere brug, hvis dette skulle blive nødvendigt og sørg for, at vejledningen følger, hvis produktet skifter ejermand.

Denne brugsanvisning indeholder sikkerhedsinstruktioner, betjeningsvejledninger, installationsinstruktioner og tips til problemløsning mm.

### Før du ringer efter service:

- Gennemgå afsnittet om tips til problemløsning. Dette vil hjælpe dig med selv at løse nogle de mest almindelige problemer.
- Hvis du ikke selv kan løse problemerne, ring da efter hjælp fra professionelle teknikere.

### Når De ringer op:

Skal De angive apparatets fulde reference (model, type, serienummer). Disse oplysninger står på typeskiltet, der sidder på apparatet. Det kan både være placeret indeni produktet og bagpå.

Skal De opgive, hvor og hvilken forhandler produktet er købt hos, samt oplyse købsdatoen.

### Uberettiget tilkaldelse af teknisk service:

Inden service tilkaldes, kontrolleres de fejlmuligheder, det er muligt selv at udbedre. Såfremt kravet om udbedring er uberettiget, påhviler det kunden selv at betale de omkostninger, der er forbundet med at have tilkaldt service.

### Reklamationsfrist ved brug i husholdning:

Reklamationsfrist omfatter udelukkende fabriksnye produkter indkøbt i Danmark. Reklamationsfristen er gyldig ifølge lovgivningen fra købsdato, når der forevises kvittering, regning eller tilsvarende, hvoraf købsdatoen fremgår.

Garantien dækker kun defekter i materiale eller udførelse. Funktionsvigt på produkterne, der skyldes installationsmæssige forhold, dækkes ikke af reklamationsfristen. Reklamationsfristen indskrænker ikke købers rettigheder iflg. lovgivningen.

### Reklamationsfristen omfatter ikke:

- Normalt slid, fejl eller skader opstået direkte eller indirekte som følge af overlast, fejlbetjening, misbrug, skødesløs behandling, mangelfuld vedligeholdelse, fejlagtig indbygning, opstilling og tilslutning, spændingsvariationer eller elektriske forstyrrelser eller ved reparation udført af andre end Scandomestic A/S autoriserede teknikere.
- Fejl eller skader opstået som følge af erhvervs-mæssig eller anden brug af produkter, der er beregnet til private husholdninger.
- Erstatning for eventuelle følgeskader, herunder skader på andre genstande, driftstab etc., medmindre andet er lovmæssigt fastlagt.

### Reklamationsfrist ved erhvervsbrug:

Erhvervs-køb er ethvert køb af produkter, der ikke skal bruges i en privat husholdning, men anvendes til erhverv eller erhvervs-lignende formål (restaurant, café, kantine etc.) eller bruges til udlejning eller anden anvendelse, der omfatter flere brugere.

Reklamationsfrist omfatter udelukkende fabriksnye produkter indkøbt i Danmark. Reklamationsfristen er gyldig ifølge lovgivningen fra købsdato, når der forevises kvittering, regning eller tilsvarende, hvoraf købsdatoen fremgår. Garantien dækker kun defekter i materiale eller udførelse.

### Reklamationsfristen omfatter ikke:

- Normalt slid, fejl eller skader opstået direkte eller indirekte som følge af overlast, fejlbetjening, misbrug, skødesløs behandling, mangelfuld vedligeholdelse, skader forårsaget af manglende overholdelse af brugermanualen, fejlagtig indbygning, opstilling og tilslutning, spændingsvariationer eller elektriske forstyrrelser. Reparation udført af andre end Scandomestic A/S autoriserede teknikere.
- Erstatning for eventuelle følgeskader, herunder skader på andre genstande, driftstab etc., medmindre andet er lovmæssigt fastlagt.

### Transportskader:

En transportskade, der konstateres ved forhandlerens levering hos kunden, er primært en sag mellem kunden og forhandleren. I tilfælde, hvor kunden selv har stået for transporten af produktet, påtager leverandøren sig ingen forpligtelser i forbindelse med evt. transportskade. Evt. transportskader skal anmeldes omgående og senest 24 timer efter, at varen er leveret. I modsat fald vil kundens krav kunne afvises.

## Teknisk data

Gem energilabel sammen med brugermanual og andre dokumenter til senere brug.

Yderligere tekniske oplysninger kan findes på typeskiltet som findes indeni apparatet eller bag på apparatet.

På den energilabel der blev leveret sammen med apparatet, er der i øverste højre hjørne en QR-kode. Ved at scanne QR-koden med din smartphone kommer du til et link i EPREL - europæisk produkt register for energi labels. Her finder du mere teknisk data om apparatet.

## Vigtigt!

Vær opmærksom på, at producenten, som følge af konstant udvikling og ajourføring af produktet, kan foretage ændringer uden forudgående varsel.

## Bortskaffelse

### Bortskaf produktets emballage korrekt.

I henhold til WEEE's direktiver må dette produkt ikke smides i skraldespanden. Det skal afleveres på en genbrugsstation. På den måde hjælper du med at beskytte miljøet.

## ADVARSEL!

### Emballagen kan være farlig for børn!

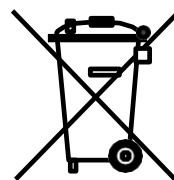

Plastdele er mærket med de internationale standardforkortelser:

PE - polyethylen, f.eks. indpakningsfolien PS

- polystyren, f.eks. polstringsmaterialet PO

M - polyoxymethylen, f.eks. plastclips PP - polypropylen, f.eks. salttragten

AB S - acrylonitril-butadien-styren, f.eks. kontrolpanelet.

Elektrisk og elektronisk udstyr (EEE) indeholder materialer, komponenter og stoffer, der kan være farlige og skadelige for menneskers sundhed og for miljøet, når affaldet af elektrisk og elektronisk udstyr (WEEE) ikke bortskaffes korrekt.

Produkter, der er mærket med ovenstående "overkrydsede skraldespand", er elektrisk og elektronisk udstyr. Den krydsede skraldespand symboliserer, at affald af elektrisk og elektronisk udstyr ikke må bortskaffes sammen med usorteret husholdningsaffald, men skal indsamles særskilt.

Til dette formål har alle kommuner etableret indsamlingsordninger, hvor affald af elektrisk og elektronisk udstyr gratis kan afleveres af borgerne på genbrugsstationer eller andre indsamlingssteder eller hentes direkte fra husholdningerne. Nærmere information skal indhentes hos kommunens tekniske forvaltning.

Original brugermanual  
Original user manual  
Original bedienungsanleitung  
Original användarmanual

Læs instruktionsmanualen før strømmen tændes for første gang tid, da det indeholder vigtige oplysninger om dets sikkerhed og korrekt brug, installation og pleje. Opbevar venligst instruktionsmanualen et sikkert sted til fremtidig reference. Desuden bedes du give det videre til eventuelle nye ejere af apparatet .

## APPARATSSIKKERHED

### Din og andres sikkerhed er meget vigtig.

Vi har givet mange vigtige sikkerhedsmeddelelser i denne manual og på dit apparat. Læs og overhold altid alle sikkerhedsmeddelelser .

er sikkerhedsadvarslen. Dette gør dig opmærksom på potentielle farer kan dræbe eller såre dig og andre. Alle sikkerhedsmeddelelser følger Sikkerheden Alert s og enten ordene "FARE", "ADVARSEL" eller "FORSIGTIG".

### Fare

Fare betyder, at manglende overholdelse af denne sikkerheds erklæring kan resultere i alvorlig personskade eller død.

### Advarsel

Advarsel betyder, at manglende overholdelse af denne sikkerheds erklæring kan resultere i omfattende produktskade, alvorlig personskade eller død.

### Advarsel

Forsigtighed betyder, at man ikke overholder dette sikkerheds erklæring kan resultere i mindre eller moderat personskade eller skade på ejendom eller udstyr.

Alle sikkerhedsmeddelelser vil advare dig om, hvad den potentielle fare er, fortælle dig, hvordan du reducerer risikoen for skade, og fortælle dig, hvad der vil ske, hvis instruktionerne ikke følges.

## VIGTIGE SIKKERHEDSFORANSTALTNINGER

Før apparatet tages i brug, skal det placeres og installeres korrekt som beskrevet i denne vejledning, så læs manualen omhyggeligt. For at reducere risikoen for brand, elektrisk stød eller skade, mens du bruger apparatet, skal du følge de grundlæggende forholdsregler , herunder følgende:

### FARE

- Dette apparat er ikke beregnet til brug af personer (herunder børn) med nedsatte fysiske, sensoriske eller mentale evner eller manglende erfaring og viden medmindre de er blevet overvåget eller instrueret i brugen af apparatet af en person, der er ansvarlig for deres sikkerhed.
- Børn skal være under opsyn for at sikre, at de ikke leger med apparatet.
- Dette apparat kan bruges af børn fra 8 år og derover og personer med nedsatte fysiske sensoriske eller mentale evner eller manglende erfaring og viden, hvis de har

fået opsyn eller instruktion i brugen af apparatet på en sikker måde og forstår farerne involveret.

- Børn må ikke lege med apparatet.
- Rengøring og brugervedligeholdelse må ikke udføres af børn uden opsyn.
- Lad IKKE børn lege med emballage og ødelægge plastikposer sikkert.
- FARE eller ADVARSEL: Risiko for fastklemning af børn: Indfangning af børn og kvælning er ikke fortidens problemer. Uønskede eller forladte fryserer er stadig farlige, selvom de "bare vil sidde i garagen et par dage."
- Inden du smider din gamle fryser ud: Tag dørene af. Lad hyldeerne sidde på plads, så børn ikke nemt kan klatre ind.
- Venligst i henhold til lokale regler bortskaffes apparatet for dets brændbare kølemiddel og blæsende gas.
- Dette apparat skal forbindes korrekt med jorden, aldrig med varmerøret og kulgasrøret.
- Dette apparat skal placeres, så stikket er tilgængeligt.
- Hvis netledningen er beskadiget, skal den udskiftes af producenten, dennes serviceagent eller lignende kvalificerede personer for at undgå en fare.
- Forsøg ikke at reparere eller udskifte nogen del af dit apparat, medmindre det specifikt anbefales i dette materiale. Al anden service skal henvises til en kvalificeret tekniker.

## Advarsel

### Forsøg ikke at reparere det hermetiske kølesystem!

- Dette apparat bør ikke placeres ved siden af ovne, grill eller andre kilder til høj varme.
- Hold alle ventilationsåbninger fri af forhindringer, i apparatets kabinet eller strukturen til indbygget.
- Opbevar ikke eksplosive stoffer såsom spraydåser med et brændbart drivmiddel i dette apparat.
- Brug ikke mekaniske anordninger eller andre midler til at fremskynde afrimningsprocessen, ud over dem, der anbefales af producenten.
- Beskadig ikke kølemiddelkredsløbet.
- Brug ikke elektriske apparater inde i apparatets madopbevaringsrum, medmindre de er anbefalet af producenten.
- Før du fortsætter med rengøring og vedligeholdelse, skal du sørge for, at enhedens strømledning er afbrudt.
- Tilslut eller frakobl ikke stikket, når dine hænder er våde .
- Opbevar eller brug ikke benzin eller andre brændbare dampe og væsker i nærheden af denne eller andre fryserer. Rengør aldrig fryserens dele med brændbare væsker. Dampene kan skabe brandfare eller eksplosion.
- Strømforsyningen er AC220-240V/50Hz. Hvis spændingen er ustabil, skal du vælge den passende automatiske spændingsregulator.

- Tilslut strømmen for at kontrollere fryseren før brug, fryseren kan bruges, indtil temperaturen falder tydeligt efter 30 minutter.
- Du bør justere temperaturkontrollen i henhold til den ønskede temperatur og mængde af de opbevarede fødevarer og den omgivende temperatur.
- Inden du lægger tingene i fryseren, skal du justere temperaturkontrollen til det laveste punkt og lade den virke, indtil temperaturen i det indvendige skab falder til -18 °C og derefter lægge tingene i, efter 12 timer justere temperaturkontrollen til det normale punkt.
- Sæt aldrig varm mad i fryseren direkte, efter at den er blevet afkølet naturligt udenfor.
- Tingene skal lægges i fryseren delvist, hvert parti vil ikke være mere end det tal, der er lig med kapaciteten (L) divideret med 20.
- Fyld IKKE fryseren og gør den overfyldt, stort kød skal deles i flere små dele. Der skal være rimelig plads mellem madvarerne for bedre frysning .
- Hvis strømafbrydelse er nødvendig, bør du vente i mindst 5 minutter, før du tænder igen for at undgå beskadigelse af kompressoren.
- De oplagrede varer skal pakkes godt ind i plastikpose for at undgå lugtblandet og fugttab, og mindske frosten i det små.
- Øl, drikkevarer, friske blomster, medicin og injektioner kan ikke lægges i fryseren.
- Sæt temperaturreguleringen til det laveste punkt, hvis du ønsker at opbevare is eller anden urolig frossen mad (kun for isfrysere ).
- Brug ikke forlængerledninger.
- Strømkablet må ikke fjernes eller ændres på nogen måde .
- Brug IKKE jet-/ højtryksrensere til at rengøre fryseren.
- Vi har en politik om løbende forbedringer af vores produkter og forbeholder os retten til at ændre materialer og specifikationer uden varsel. For at bekræfte de specifikke parametre skal du følge mærket på produktet.
- Skal, når produktet skrottes/indvindes af professionelle skrot-/genbrugssteder for at håndtere.

opbevaringsrum til madvarer, medmindre de er af den type, der anbefales af producenten.

**Forsigtig:** risiko for brand eller eksplosion. Brugt brændbart kølemiddel. Rådfør dig med reparation manual/brugervejledning, før du forsøger at installere eller servicere dette produkt. Al sikkerhed forholdsregler skal følges

**Forsigtig:** risiko for brand eller eksplosion. Brugt brændbart kølemiddel . Bortskaf korrekt iht lokale regler.

**Forsigtig:** risiko for brand eller eksplosion på grund af punktering af kølemiddelslanger , følg håndteringen instruktioner omhyggeligt. Brugt brændbart kølemiddel.

## ADVARSLER FOR BRANDFARLIGT KØLEMIDDEL FORSIGTIG BRANDFARLIGT KØLEMIDDEL

**Fare:** risiko for brand eller eksplosion. Brugt brændbart kølemiddel. Må kun repareres af uddannet servicepersonale. Punkter ikke kølemiddelslanger.

**Advarsel:** Hold alle ventilationsåbninger i apparatets kabinet eller strukturen til indbygning fri for forhindringer.

**Advarsel:** Brug ikke mekaniske anordninger eller andre midler til at fremskynde afrimningsprocessen, ud over dem, der anbefales af producenten.

**Advarsel:** Brug ikke elektriske apparater inde i apparatets

## DELE OG FUNKTIONER

### IS FRYSERE:

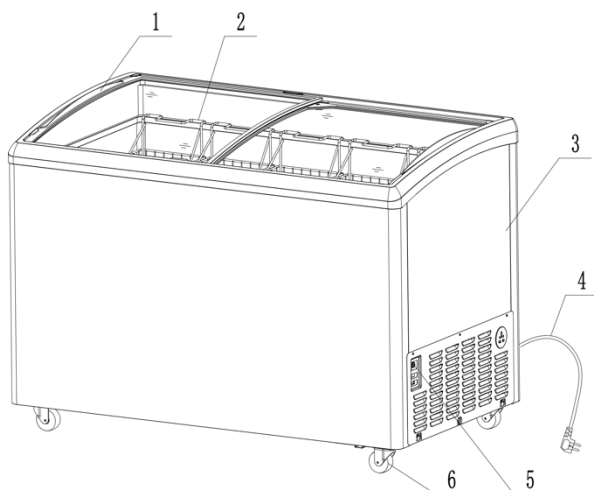

- 1 Glaslåg
- 2 kurve
- 3 Krop
- 4 Strømledning
- 5 Kontrolpanel
- 6 Hjul

### Supermarked SKABE:

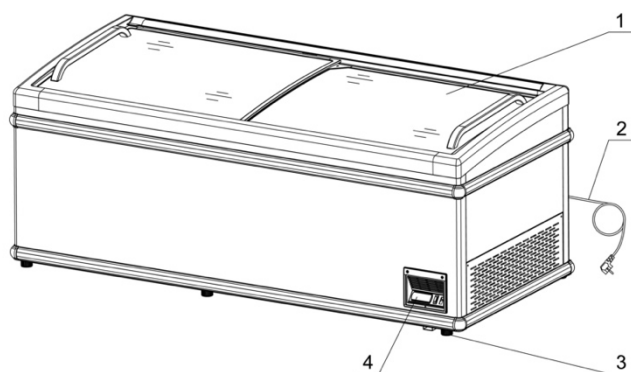

- 1 glaslåg
- 2 Strømledning
- 3 fødder eller hjul
- 4 Kontrolpanel

## TRANSPORT- OG INSTALLATIONSVEJLEDNING

### TRANSPORT :

- 1 Når du transporterer apparatet, må vinklen mellem rummets krop og jorden ikke være mere end 45°, og du må aldrig placere apparatet på hovedet .
- 2 Brug ikke nogen af de udvendige dele som påfyldningspunkter, f.eks. kondensatoren på bagsiden, døren.

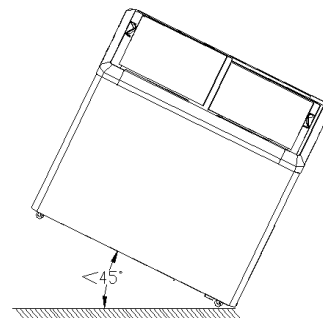

### INSTALLATION :

- 1 Når apparatet er installeret eller brugt, skal hele pakken (inklusive karton og skumplast) fjernes.
- 2 Den mindste rumtemperatur på installationsstedet er 10 °C.
- 3 Hold apparatet stabilt for at undgå vibrationer og støj .
- 4 Apparatet skal installeres på et sted med god ventilation, der skal være et mellemrum på mindst 10 cm mellem de omgivende vægge og skabsvæggen til aircondition.
- 5 Apparatet bør placeres langt fra varmeressourcen og ikke i direkte solskin for at undgå et fald i køleeffektiviteten.
- 6 Installer apparatet på et tørt sted for at forhindre rust på kammerhuset, som kan påvirke den elektriske isolering.

**ADVARSEL:** Når du placerer apparatet, skal du sikre dig, at netledningen ikke er fanget eller beskadiget.

**ADVARSEL:** Placer ikke flere bærbare stikkontakter eller bærbare strømforsyninger på bagsiden af apparatet.

## BETJENING AF DIT APPARAT STRØMFORSYNING

Strømforsyningen skal altid være i overensstemmelse med typeskiltet på bagsiden af apparatet; her kan du aflæse spændingen (V) og frekvensen (Hz). Strømforsyningen skal altid være i overensstemmelse med landets love og regler med hensyn til elsikkerhed. Spørg din leverandør, hvis du er i tvivl.

### STARTER OP

Hvis kompressoren ikke starter, når apparatet er sat i stikkontakten, er strømforsyningen til enheden ikke i orden. Tjek, om der løber strøm fra stikkontakten til stikket, eller om sikringen er sprunget.

# KONTROLPANELET S FUNKTION :

## Mekanisk termostat:

- 1 Tallet på temperaturstyringen 1~7 betyder kun

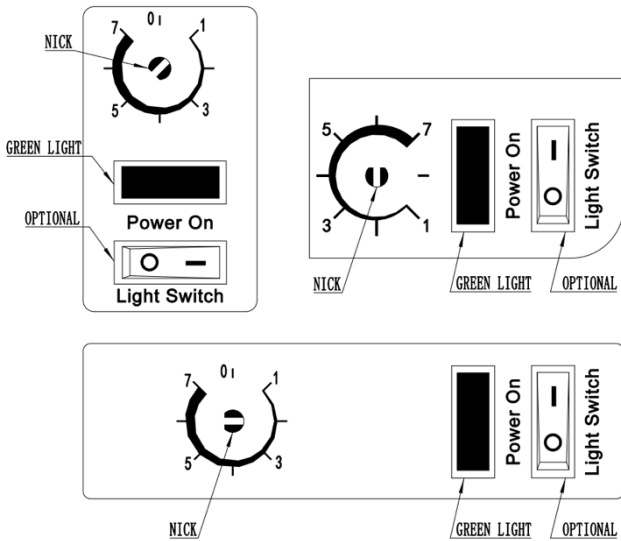

temperaturniveauet fra høj til lav, ikke den specifikke temperatur .

- 2 Det grønne lys er en strømindikator, når den er tændt, er strømmen tilsluttet.

Brug et specialværktøj (for eksempel en flad skruetrækker) til at dreje knappen, indtil hakket peger på en bestemt figur (1~7).

Drej knappen med uret, temperaturen indeni vil falde, drej knappen i den anden retning, temperaturen vil stige.

Når du drejer knappen mod uret til " 0 " , stopper kompressoren arbejder.

Vi anbefaler, at snittet peger på 6 eller 5, for at sikre, at maden inde i skabet fryses effektivt .

**Drej ikke knappen fra " 7 " til "0" eller "0" til "7" !**

## Elektronisk termostat

- 1 EMS er elektronisk controller.

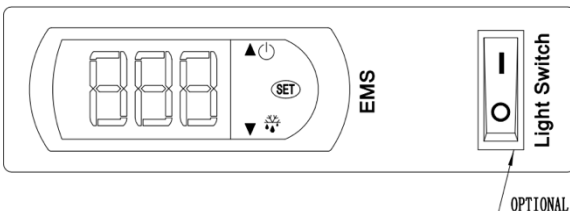

- 2 Den elektroniske controller er allerede indstillet fra fabrikken.
- 3 Hvis du har brug for at justere den elektroniske controller, bedes du kontakte professionelt servicepersonale.

## OPBEVARING

- 1 Apparatet er egnet til opbevaring af færdigfrosne fødevarer.
- 2 Den må ikke fyldes højere end stablemærket på indersiden af fryseren. (**LOADLINE**) markeringer.
- 3 Hvis der ikke er noget mærkat med lastlinje , så brug venligst toppen af kurvene som standard.

## OPTØNING :

- 1 Afrimning, når frosttykkelsen på skabets væg når 5 mm for at optimere frysekapaciteten.
- 2 Drej temperaturkontrollen til det laveste punkt i 6 timer før afrimning.
- 3 Afbryd strømmen og tag maden ud, brug afrimningsfjerner, anvend ikke skarpt værktøj.
- 4 Efter afrimning skal du rengøre væggen med en tør klud og derefter tænde.

## FØLGENDE FÆNOMENER ER NORMALE :

- 1 Der vil være lyden af strømmende vand, når kølemidlet løber.
- 2 Når luftfugtigheden i omgivelserne er for høj, vil der blive kondenseret dug på fryserens overflade.
- 3 Når apparatet kører, vil kondensatoren og kompressoren være varme.

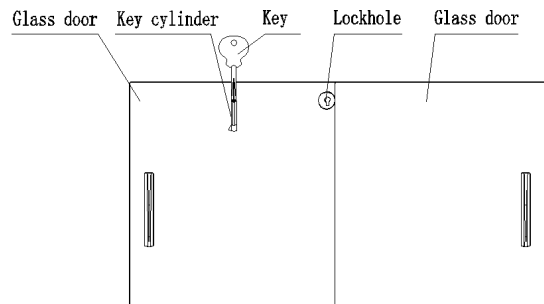

## INSTRUKTION AF LÅSEN:

- Du kan låse apparatet: Det første trin sætter du nøglen og nøglecylinderen i lås hul; Det andet trin drejer du nøglen **90° CW**; Så lægger du nøglen frem.
- Du kan låse apparatet op: Første trin drejes nøglen **90° mod venstre**; Det andet trin tager du nøglen og nøglecylinderen ud af låsen hul.

**BEMÆRK:** Låsen er en af mulighederne, og din produkt kan have n' t.

## PLEJE OG VEDLIGEHOLDELSE

### VEDLIGEHOLDELSE OG RENGØRING

Rengøring bør udføres, når det er nødvendigt, for at sikre god ydeevne med et minimum af energiforbrug. Hvis apparatet bruges i et snavset miljø, bør det rengøres oftere.

- 1 Åbn ikke døren ofte eller for lang tid til at spare energi.
- 2 Efterlad aldrig tunge eller varme ting på toppen af apparatet for at undgå deformation.
- 3 Luk apparatet og tag stikket ud af stikkontakten før rengøring.
- 4 For at rengøre apparatet, brug venligst en blød klud fugtet i et moderat rengøringsmiddel og varmt vand.
- 5 Brug varmt vand til at rense olie- eller frugtjuicepletter på den magnetiske pakning for at bevare dens elasticitet. Påfør noget talkum på det for at forlænge dets levetid.
- 6 Hvis kondensatorspolen ikke rengøres 4 gange om året, vil apparatets effektivitet falde betydeligt.
- 7 Hvis apparatet bør ikke stå ubrugt i længere tid, for at stoppe med at bruge apparatet, afbryd først strømmen, rengør derefter indersiden og lad døren stå åben i 2-3 dage for at tørre.

### Opbevaring af apparatet efter nedlukning

BEMÆRK: Uegnet rumtemperatur under opbevaring kan beskadige din ejendom.

Sørg for, at rumtemperaturen er mellem -10 °C til +50 °C.

Sørg for, at apparatet er tørt indvendigt og udvendigt.

### Korrekt bortskaffelse af dette produkt



Denne mærkning angiver, at dette produkt ikke må bortskaffes sammen med andet husholdningsaffald i hele EU. For at forhindre mulig skade på miljøet eller menneskers sundhed fra ukontrolleret

affaldsbortskaffelse, genbrug det ansvarligt for at fremme bæredygtig genbrug af materielle ressourcer. For at returnere din brugte enhed skal du bruge retur- og indsamlingssystemerne eller kontakte forhandleren, hvor produktet er købt. De kan tage dette produkt til miljøsikket genbrug.

### BEMÆRKNING:

Apparatets sikringsudløsningsstrøm er mellem 10 og 16A.

De A-vægtede emissionslydtryksniveau er under 70 dB(A).

## FEJLFINDING

PROBLEMER	GRUND	LØSNING
Affrysning	*Temperaturkontrol er på det højeste temperaturpunkt (1 point)	Juster temperaturkontrol
	*Stik og stikkontakt ikke tilsluttet godt	Få dem begge til at forbinde godt
	*Sikring afbrudt	Skift sikringen
Kompressoren kan ikke stoppe med at arbejde	*Temperaturkontrol er på det laveste temperaturpunkt (7 punkter)	Juster temperaturkontrol
	*For mange ting gemt på én gang	Reducer mængden
	*Tyk frost	Afrimning
	*For mange tidspunkter for døråbning	Reducer tiderne for døråbning
	*For tæt på væggen	Langt fra væggen
	*I nærheden af varmekilden eller solen	Skift sted
For varmt	*Temperaturkontrol er på det højeste temperaturpunkt (1 point)	Juster temperaturkontrol
	*For mange ting gemt på én gang	Reducer mængden
	*For mange tidspunkter for døråbning	Reducer tiderne for døråbning
	*I nærheden af varmekilden eller solen	Skift sted
For koldt	*Temperaturkontrol er på det laveste temperaturpunkt (7 punkter)	Juster temperaturkontrol
Stor støj eller Voldsom vibration	*Jorden er ikke flad	Skift sted
	*Køleslanger tilsluttet	Skil dem ad

Vand på gulvet	*Kondensvandet på lågene falder ned fra afløbsrøret til gulvet	Hæld vandet ud fra vandopsamleren
Vandkondens på lågene	*Omgivelsernes luftfugtighed er for høj	Tør lågene med en blød klud
Overdreven isdannelse i kabinettet	*For mange tidspunkter for døråbning	Reducer tiderne for døråbning
	*Dørene er ikke lukkede	Luk dørene
	*Kondensvandet på lågene falder indeni	Uddyb drænrøret med wire; Afrimning
Belysningen virker ikke	*Stik og stikkontakt ikke tilsluttet godt	Få dem begge til at forbinde godt
	*Lyskontakten er slukket	Tænd for lyskontakten

**BEMÆRK:** Hvis du ikke kan løse problemerne i henhold til de ovennævnte måder, bedes du kontakte eftersalgsservicen, undlad at håndtere det selv.

## VEDLIGEHOJDELSE AF LED LYS:

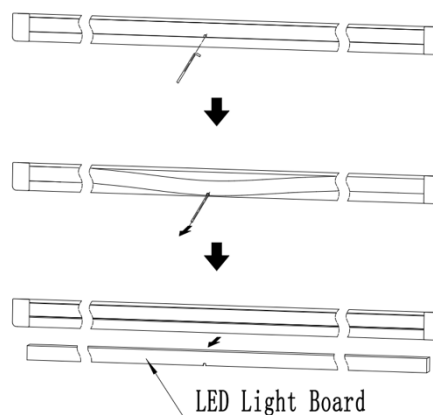
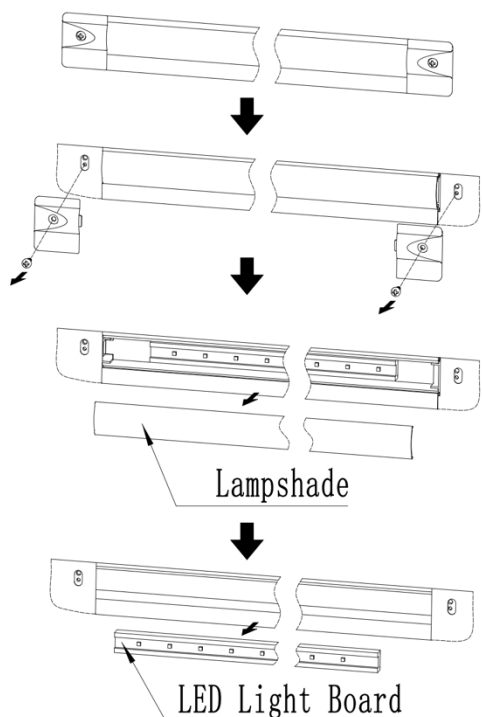

## ADVARSEL

LED-lyset er en af mulighederne, og dit produkt har muligvis ikke .

Hvis dit apparat har et internt LED-lys, og lyset er beskadiget, bedes du kontakte eftersalgsservicen, undlad at reparere det selv.

Dette apparat indeholder en lyskilde i energieffektivitetsklasse : G.

## Overensstemmelseserklæring

Apparatet overholder de relevante sikkerhedsforskrifter og EU-direktiverne 2014/30/EU og 2006/42/EC

## STANDARDS

### Sikkerhed

Dette apparat skal være sikker at transportere, opbevare, betjene, vedligeholde og bortskaffe . De skal opfylde alle relevante og obligatoriske sikkerhedsstandarder, der er gældende på det marked, de er tilsigtet f.eks .

Europa EN 60335 - 1, EN 60335 - 2 - 89  
IEC-lande IEC 60335 - 1, IEC 60335 - 2 - 89

### RoHs / WEEE

Dette apparat opfylder s RoH s og WEEE direktiver .

### Klimavurdering iflg IEC /EN 60335 - 2 - 89

Klimaklassens alfanumeriske tegn betyder apparatets teststrømsklimaklasse .

Klimavurdering	Test stuetemperatur
0,1,2,3,4,6,8	32 °C ± 2 °C
5,7	43°C ± 2°C

Klimamærket er angivet på typeskiltet.



## TIL IS-FRYSERNE:

### Klimaklasse i henhold til EN 16901

Testrum Klimaklasse	Minimum temperatur og relativ luftfugtighed	Max temperatur og relativ luftfugtighed
EN	16 °C/80 %	30 °C/55 %
B	16 °C/80 %	35 °C/75 %
C	16 °C/80 %	40 °C/40 %

Klimaklassen er angivet på typeskiltet.

Dette apparat er beregnet til at fungere i klimaer, hvor temperaturen og luftfugtigheden spænder fra 16 °C /80%RH til 35 °C /75%RH (klimaklasse B ).

### Temperaturklasse efter EN 16901

Klasse	Varmeste M-pakke temperatur koldere eller lig til	Varmeste M-pakke maksimal temperaturstigning tilladt /K
C1	-18	2
C2	-7	2

t- temperaturklassen er angivet på typeskiltet.

## TIL Supermarkedsskabene:

### Klimaklasse i henhold til EN /ISO 23953-2

Testrum Klimaklasse	Tørpæretemperatur/°C	Relativ luftfugtighed/%
0	20	50
1	16	80
8	24	55
2	22	65
3	25	60
4	30	55
6	27	70
5	40	40
7	35	75

Klimaklassen er angivet på typeskiltet.

### Temperaturklasse a cc til EN /ISO 23953-2

klasse	Højeste temperatur-af varmeste M-Test gelato baljer/°C	Højeste minimumstemperatur af alle reagensglas/°C
L1	-15	-18

L2	-12	-18
L3	-12	-15

t- temperaturklassen er angivet på typeskiltet.

**BEMÆRKNING:** Supermarkedsskabene kan også bruges til at opbevare og udstille emballeret is og andre frosne desserter.

## TIL øseskabene:

### Klimaklasse i henhold til EN 16838

Testrum Klimaklasse	Tørpæretemperatur/°C	Relativ luftfugtighed/%
0	20	50
1	16	80
8	24	55
2	22	65
3	25	60
4	30	55
6	27	70
5	40	40
7	35	75

Klimaklassen er angivet på typeskiltet.

### Temperaturklasse a cc til EN 16838

klasse	Højeste temperatur-af varmeste M-Test gelato baljer/°C	Højeste minimumstemperatur af alle reagensglas/°C
L1	-15	-18
L2	-12	-18
L3	-12	-15

t- temperaturklassen er angivet på typeskiltet.

Model	Spænding / Frekvens	Bruttovolumen, L	Effektivt volumen, L	Nettovægt (kg)	Samlet dimension (mm)	Maksimal lastvægt af kurv (kg)
IC155D	220-240V/50Hz	137	94	48	584 *694*850	15
IC306D	220-240V/50Hz	255	192	60	1000 * 649 * 850	20
IC352D	220-240V/50Hz	330	251	68	1224*649 *850	20
IC310D	220-240V/50Hz	284	223	60	1000*694*830	20
IC410D	220-240V/50Hz	372	293	71	1240*694*830	20
IC510D	220-240V/50Hz	470	373	80	1510*694*830	20
SIF600C	220-240V/50Hz	600	430	100	1864*814*785	20
SIF700C	220-240V/50Hz	670	501	105	1864*814*850	20
SIF800C	220-240V/50Hz	755	565	120	2104*814*850	20
SIF900D	220-240V/50Hz	900	690	140	2504*814*850	20

Read the instruction manual before power on for the first time as it contains important information on its safety and proper use, installation and care. Please keep the instruction manual in a safe place for future reference. Moreover, please pass it on to possible new owners of this appliance.

## APPLIANCE SAFETY

### Your safety and the safety of others are very important.

We have provided many important safety messages in this manual and on your appliance. Always read and obey all safety messages.

This is the Safety Alerts. This alerts you to potential hazards that can kill or injure you and others. All safety messages will follow the Safety Alerts and either the words "DANGER", "WARNING" or "CAUTION".

#### Danger

Danger means that failure to heed this safety statement may result in severe personal injury or death.

#### Warning

Warning means that failure to heed this safety statement may result in extensive product damage, serious personal injury, or death.

#### Caution

Caution means that failure to heed this safety statement may result in minor or moderate personal injury, or property or equipment damage.

All safety messages will alert you to what the potential hazard is, tell you how to reduce the chance of injury, and let you know what will happen if the instructions are not followed.

## IMPORTANT SAFEGUARDS

Before using the appliance, it must be properly positioned and installed as described in this manual, so read the manual carefully. To reduce the risk of fire, electrical shock, or injury while using the appliance, follow basic precautions, including the following:

### DANGER

- This appliance is not intended for use by persons (including children) with reduced physical, sensory or mental capabilities, or lack of experience and knowledge unless they have been given supervision or instruction concerning use of the appliance by a person responsible for their safety.
- Children should be supervised to ensure that they do not play with the appliance.
- This appliance can be used by children aged from 8 years and above and persons with reduced physical sensory or mental capabilities or lack of experience and knowledge if they have been given supervision or

instruction concerning use of the appliance in a safe way and understand the hazards involved.

- Children shall not play with the appliance.
- Cleaning and user maintenance shall not be made by children without supervision.
- DO NOT allow children to play with the packaging, and destroy plastic bags safely.
- DANGER or WARNING: Risk of child entrapment: Child entrapment and suffocation are not problems of the past. Junked or abandoned freezers are still dangerous, even if they will "just sit in the garage a few days."
- Before you throw away your old freezer: Take off the doors. Leave the shelves in place so that children may not easily climb inside.
- Please according to local regulation disposal of the appliance for its flammable refrigerant and blowing gas.
- This appliance must be connected with the earth correctly, never with the heating pipe and coal gas pipe.
- This appliance shall be positioned so that the plug is accessible.
- If the power cord is damaged, it must be replaced by the manufacturer, its service agent, or similarly qualified persons in order to avoid a hazard.
- Do not attempt to repair or replace any part of your appliance unless it is specifically recommended in this material. All other servicing should be referred to a qualified technician.

### Warning

#### Do not attempt to repair the hermetic refrigeration system!

- This appliance should not be located next to ovens, grills, or other sources of high heat.
- Keep clear of obstruction all ventilation openings, in the appliance enclosure or the structure for built-in.
- Do not store explosive substances such as aerosol cans with a flammable propellant in this appliance.
- Do not use mechanical devices or other means to accelerate the defrosting process, other than those recommended by the manufacturer.
- Do not damage the refrigerant circuit.
- Do not use electrical appliances inside the food storage compartments of the appliance, unless they are recommended by the manufacturer.
- Before proceeding with cleaning and maintenance operations, make sure the power line of the unit is disconnected.
- Do not connect or disconnect the electric plug when your hands are wet.
- Do not store or use gasoline or any other flammable vapors and liquids in the vicinity of this or any other freezer. Never clean freezer parts with flammable

fluids. The fumes can create a fire hazard or explosion.

- The power supply is AC220-240V/50Hz. If the voltage is unstable, please choose the suitable automatic voltage regulator.
- Connection the power to check the freezer before using, the freezer can be used until the temperature decreases obviously after 30 minutes.
- You should adjust the temperature control according to the requested temperature and quantity of the stored food and the environmental temperature.
- Before putting the stuff into the freezer please adjust the temperature control to the lowest point and let it work till the temperature of the inner cabinet decreases to -18°C and then putting the stuff in, after 12 hours adjust the temperature control to the normal point.
- Never put hot food in the freezer directly only after it has been cooled naturally outside.
- The stuff should be put into the freezer partially, each lot will not be more than the figure which is equal to the capacity(L) divide by 20.
- DO NOT full the freezer and make it crowded, big meat should be divided into several small parts. There should be reasonable space between the foods for better freezing.
- If the power cut off is needed, you should wait for at least 5 minutes before turn on again to avoid damage to the compressor.
- The stuff stored should be packed with plastic bag well to avoid smell-mixed and moisture-lost, and reduce the frost at the small time.
- Beer, beverage, fresh flower, medicine, and injections can not be put into the freezer.
- Please make the temperature control to the lowest point if you want to store ice-cream or other uneasy-frozen food (only for ice-cream freezers).
- Do not use extension cords.
- The power cord should not be removed or altered in any way.
- DO NOT use jet/pressure washers to clean the freezer.
- We have a policy of continuous improvement on our products and reserve the right to change materials and specifications without notice. To confirm the specific parameters, please according to the rated label on the product.
- Shall, when the product scrap/recovered by professional scrap/recycling locations to deal with.

**Warning:** keep clear of obstruction all ventilation openings in the appliance enclosure or the structure for building-in.

**Warning:** do not use mechanical devices or other means to accelerate the defrosting process, other than those recommended by the manufacturer.

**Warning:** do not use electrical appliances inside the food storage compartments of the appliance, unless they are of the type recommended by the manufacturer..

**Caution:** risk of fire or explosion. Flammable refrigerant used. Consult repair manual/owner's guide before attempting to install or service this product. All safety precautions must be followed

**Caution:** risk of fire or explosion. Flammable refrigerant used. Dispose of properly in accordance with local regulations.

**Caution:** risk of fire or explosion due to puncture of refrigerant tubing, follow handling instructions carefully. Flammable refrigerant used.

## FLAMMABLE REFRIGERANT WARNINGS

### CAUTION FLAMMABLE REFRIGERANT

**Danger:** risk of fire or explosion. Flammable refrigerant used. To be repaired only by trained service personnel. Do not puncture refrigerant tubing.

## PARTS & FEATURES

### ICE-CREAM FREEZERS:

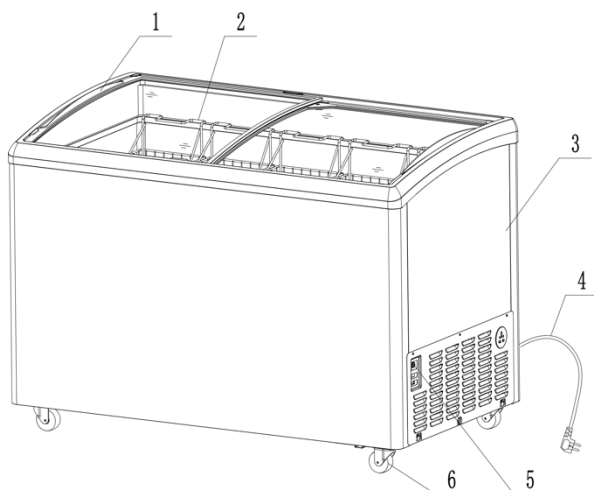

- 1 Glass doors
- 2 Baskets
- 3 Body
- 4 Power cord
- 5 Control panel
- 6 Castors

### Supermarket CABINETS:

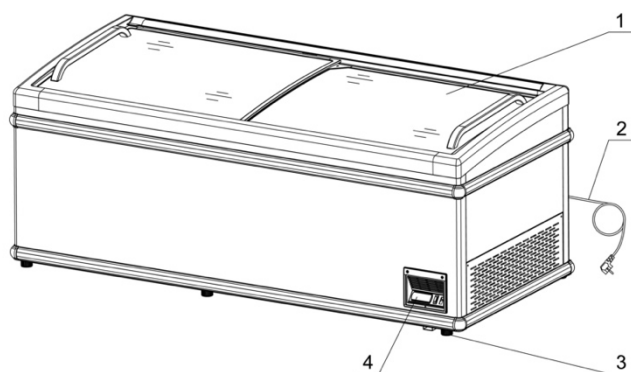

- 1 Glass doors
- 2 Power cord
- 3 Feet or Castors
- 4 Control panel

## TRANSPORTATION AND INSTALLATION INSTRUCTIONS

### TRANSPORTATION:

- 1 When you transport the appliance, the angle between the compartment body and the ground should be no more than 45° and you should never place the appliance up-side-down.
- 2 Do not use any of the external parts as loading points, for example, the condenser on the back, the door.

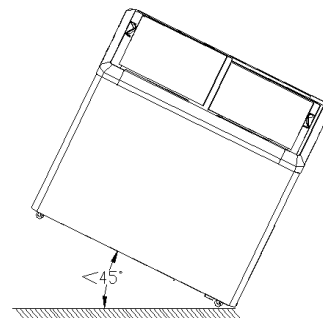

### INSTALLATION:

- 1 When the appliance is installed or used, all the package (including board and foam plastic) should be got rid of.
- 2 The minimum room temperature at the place of installation is 10°C.
- 3 Keeping the appliance stable to avoid vibration and noise.
- 4 The appliance should be installed in a place with good ventilation, a space of at least 10cm should be allowed between the surrounding walls and the cabinet wall for air condition.
- 5 The appliance should be placed far from the heating resource and not under direct sunshine to avoid a decrease in the efficiency of refrigeration.
- 6 Install the appliance in a dry place to prevent rust on the compartment body, which may affect the electric insulation.

**WARNING:** When positioning the appliance ensure the supply cord is not trapped or damaged.

**WARNING:** Do not locate multiple portable socket-outlets or portable power supplies at the rear of the appliance.

## OPERATING YOUR APPLIANCE POWER SUPPLY

The power supply should always be in accordance with the rating plate on the back of the appliance; here you can read the voltage (V) and frequency (Hz). The power supply must always be in accordance with the law and regulation of the country with regard to electrical safety. If you are in doubt ask your supplier.

### STARTING UP

If the compressor does not start when the appliance has been plugged in, then the power supply of the unit is not in order. Check if there is electricity running from the power socket to the plug or if the fuse is blown.

# THE FUNCTION OF CONTROL PANEL:

## Mechanical Thermostat:

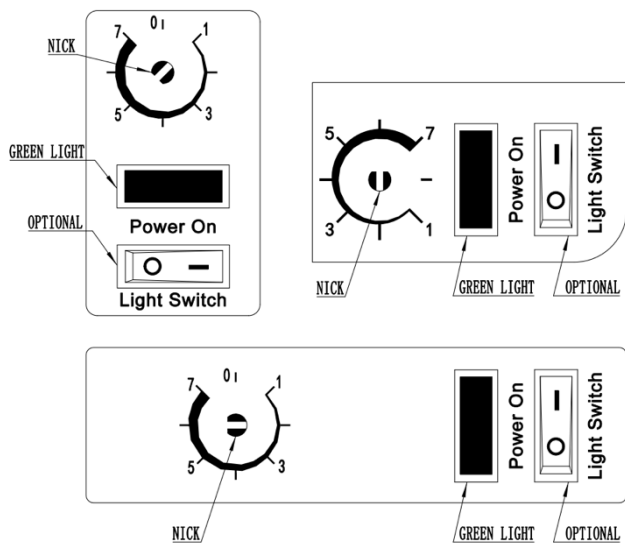

- 1 The figure on the temperature control 1~7 only means the temperature level from high to low, not means the specific temperature.
- 2 The green light is a power indicator, when it is on, the power is connected.

Use a special tool (for example, a flat-blade screwdriver) to turn the knob till the nick pointing to a specific figure (1~7).

Turn the knob clockwise, the temperature inside will go down, turn the knob in the other direction, the temperature will go up.

When you turn the knob anticlockwise to "0", the compressor will stop working.

We recommend the nick pointing to the 6 or 5, to ensure the food inside the cabinet is frozen effectively.

**Do not turn the knob from "7" to "0" or "0" to "7" !**

## Electronic thermostat

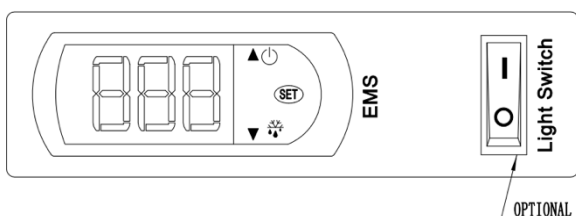

- 1 The EMS is electronic controller.
- 2 The electronic controller has been already set in the factory.
- 3 If you need to adjust the electronic controller, please contact professional service personnel.

## STORAGE

- 1 The appliance is suitable for storing ready-frozen foods.
- 2 It must not be filled higher than the stacking mark on the inside of the freezer. (**LOADLINE**) markings.
- 3 If there is no load line sticker, please use the top of the baskets as standard.

## DEFROST:

- 1 Defrost when the frost thickness on the wall of the cabinet reaches 5mm to optimize the freezing capacity.
- 2 Turn the temperature control to the lowest point for 6 hours before defrosting.
- 3 Cut off the power and take out the food, use the defrost removal, do not apply sharp tools.
- 4 After defrosting, clean the wall with a dry cloth, and then power on.

## THE FOLLOWING PHENOMENA ARE NORMAL:

- 1 There will be the sound of flowing water when the refrigerant is running.
- 2 When the environment humidity is too high, there will be dew condensed on the surface of the freezer.
- 3 When the appliance is running, the condenser and compressor will be hot.

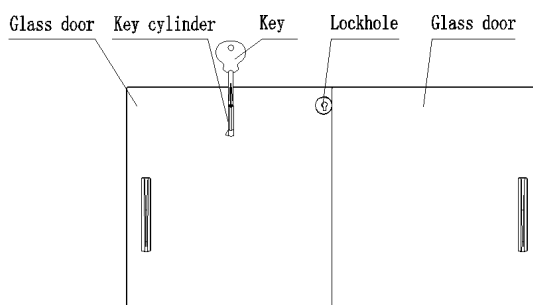

## INSTRUCTION OF THE LOCK:

- You can lock the appliance: The first step you put the key and key cylinder into lock hole; The second step you turn the key [rotate 90° CW](#); Then you put out the key.
- You can unlock the appliance: First step you turn the key [rotate 90° CCW](#); The second step you put out the key and key cylinder from lock hole.

**REMARK: The lock is one of the options, and your product maybe haven't.**

## CARE AND MAINTENANCE

### MAINTENANCE AND CLEANNESS

Cleaning should be done when needed, to ensure good performance with the minimum amount of energy consumption. If the appliance is used in a dirty environment, it should be cleaned more frequently.

- 1 Do not open the doors frequently or for too long time to save energy.
- 2 Never leave heavy or hot stuff on the top of the appliance to avoid deforming.
- 3 Switch off the appliance and remove the plug from the socket before cleaning.
- 4 To clean the appliance, please use a soft cloth dampened in some moderate detergent and hot water.
- 5 Use warm water to clean oil or fruit juice stain on the magnetic gasket in order to keep its elasticity. Apply some talcum powder to it to prolong its service life.
- 6 If the condenser coil is not cleaned 4 times per year, the efficiency of the appliance will decrease significantly.
- 7 The appliance should not be left unused for a long time, to stop using the appliance, disconnect the main power first, then clean the inside and leave the doors open for 2-3 days to dry.

### Storing the appliance after shutting down

NOTICE: Unsuitable room temperature during storage can damage your property.

Ensure that the room temperature is between  $-10^{\circ}\text{C}$  to  $+50^{\circ}\text{C}$ .

**Ensure that the appliance is dry inside and outside.**

### Correct Disposal of this product



This marking indicates that this product should not be disposed of with other household wastes throughout the EU. To prevent possible harm to the environment or human health from uncontrolled waste disposal, recycle it responsibly to promote the sustainable reuse of material resources. To return your used device, please use the return and collection systems or contact the retailer where the product was purchased. They can take this product for environmentally safe recycling.

### REMARK:

The fuse trip current of the appliance is between 10 and 16A.

The A-weighted emission sound pressure level is below 70 dB(A).

## TROUBLE SHOOTING

TROUBLES	REASON	SOLUTION
Unfreezing	*Temperature control is on the highest temperature point(1 point)	Adjust temperature control
	*Plug and outlet not connected well	Make both of them connect well
	*Fuse broken off	Change the fuse
Compressor can not stop working	*Temperature control is on the lowest temperature point(7 point)	Adjust temperature control
	*Too much stuff stored in one time	Reduce the quantity
	*Thick frost	Defrost
	*Too many times of door-opening	Reduce the times of door-opening
	*Too near the wall	Far from the wall
	*Near the hot source or sun	Change the place
Too warm	*Temperature control is on the highest temperature point(1 point)	Adjust temperature control
	*Too much stuff stored in one time	Reduce the quantity
	*Too many times of door-opening	Reduce the times of door-opening
	*Near the hot source or sun	Change the place
Too cold	*Temperature control is on the lowest temperature point(7 point)	Adjust temperature control
Big noise or Violent vibration	*Ground is not flat	Change the place
	*Refrigerating tubes connected	Separate them

Water on the floor	*The condensation water on the lids drops down from the drain pipe to the floor	Pour out the water from the water collector
Water condensation on the lids	*The environment humidity is too high	Dry the lids with a soft cloth
Excessive ice formation in cabinet	*Too many times of door-opening	Reduce the times of door-opening
	*The doors are not closed	Close the doors
	*The condensation water on the lids drop inside	Dredge the drainpipe with wire; Defrost
The lighting does not work	*Plug and outlet not connected well	Make both of them connect well
	*The lighting switch is off	Turn on the lighting switch

**REMARK:** If you can not solve the troubles according to the above-mentioned ways, please contact the after-sale service, do not handle it yourself.

## MAINTENANCE OF THE LED LIGHT:

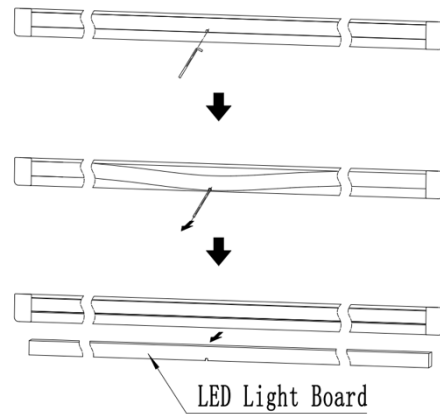
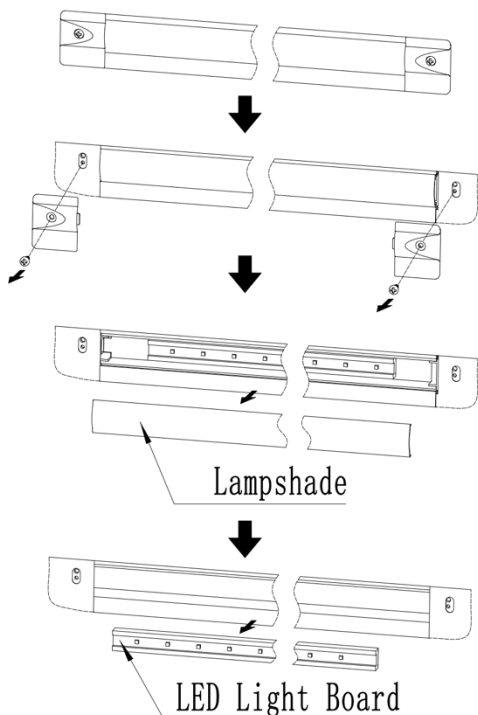

### CAUTION

The LED light is one of the options, and your product maybe haven't.

If your appliance has an internal LED light and the light is damaged, please contact the after-sale service, do not repair it yourself.

This appliance contains a light source of energy efficiency class: G.

## Declaration of conformity

The appliance complies with the relevant safety regulations and EU Directives 2014/30/EU and 2006/42/EC

## STANDARDS

### Safety

This appliance is to be safe to transport, store, operate, maintain and dispose of. They are to meet all relevant and compulsory safety standards in force at the market they are intended e.g.

Europe EN 60335 - 1, EN 60335 - 2 - 89

IEC countries IEC 60335 - 1, IEC 60335 - 2 - 89

### RoHs / WEEE

This appliance meets RoHs and WEEE directives.

### Climate rating acc to IEC/EN 60335 - 2 - 89

The climate class alpha-numeric characters mean the test room climate class of the appliance.

Climate rating	Test room temperature
0,1,2,3,4,6,8	32°C ± 2°C
5,7	43°C ± 2°C

The climate rating is indicated on the type plate.

## FOR THE ICE-CREAM FREEZERS: Climate class acc to EN 16901



Test room Climate class	Min temperature and relative humidity	Max temperature and relative humidity
A	16°C/80%	30°C/55%
B	16°C/80%	35°C/75%
C	16°C/80%	40°C/40%

The climate class is indicated on the type plate.

This appliance is intended to operate in climates where the temperature and the humidity range from 16°C/80%RH to 35°C /75%RH (climate class B).

### Temperature class acc to EN 16901

Class	Warmest M-package temperature colder or equal to	Warmest M-package maximum temperature rise allowed/K
C1	-18	2
C2	-7	2

The temperature class is indicated on the type plate.

## FOR THE Supermarket CABINETS:

### Climate class acc to EN/ISO 23953-2

Test room Climate class	Dry bulb temperature /°C	Relative humidity/%
0	20	50
1	16	80
8	24	55
2	22	65
3	25	60
4	30	55
6	27	70
5	40	40
7	35	75

The climate class is indicated on the type plate.

### Temperature class acc to EN/ISO 23953-2

Class	Highest temperature-of warmest M-Test gelato tubs/°C	Highest minimum temperature of all Test tubs/°C
L1	-15	-18
L2	-12	-18

L3	-12	-15
----	-----	-----

The temperature class is indicated on the type plate.

**REMARK:** The supermarket cabinets can also be used to store and display packaged ice cream and other frozen desserts.

## FOR THE Scooping CABINETS:

### Climate class acc to EN 16838

Test room Climate class	Dry bulb temperature/°C	Relative humidity/%
0	20	50
1	16	80
8	24	55
2	22	65
3	25	60
4	30	55
6	27	70
5	40	40
7	35	75

The climate class is indicated on the type plate.

### Temperature class acc to EN 16838

Class	Highest temperature-of warmest M-Test gelato tubs/°C	Highest minimum temperature of all Test tubs/°C
L1	-15	-18
L2	-12	-18
L3	-12	-15

The temperature class is indicated on the type plate.

Model	Voltage /Frequency	Gross Volume, L	Effective Volume, L	Net Weight (kg)	Overall dimension (mm)	Maximum load weight of basket (kg)
IC155D	220-240V/50Hz	137	94	48	584*694*850	15
IC306D	220-240V/50Hz	255	192	60	1000*649*850	20
IC352D	220-240V/50Hz	330	251	68	1224*649*850	20
IC310D	220-240V/50Hz	284	223	60	1000*694*830	20
IC410D	220-240V/50Hz	372	293	71	1240*694*830	20
IC510D	220-240V/50Hz	470	373	80	1510*694*830	20
SIF600C	220-240V/50Hz	600	430	100	1864*814*785	20
SIF700C	220-240V/50Hz	670	501	105	1864*814*850	20
SIF800C	220-240V/50Hz	755	565	120	2104*814*850	20
SIF900D	220-240V/50Hz	900	690	140	2504*814*850	20

Lesen Sie die Bedienungsanleitung vor dem ersten Einschalten. Es enthält wichtige Informationen zur Sicherheit und zur ordnungsgemäßen Verwendung, Installation und Pflege. Bitte bewahren Sie die Bedienungsanleitung zum späteren Nachschlagen an einem sicheren Ort auf. Bitte geben Sie es außerdem an eventuelle Nachbesitzer des Gerätes weiter.

## GERÄTESICHERHEIT

### Ihre Sicherheit und die Sicherheit anderer sind sehr wichtig.

Wir haben in diesem Handbuch und auf Ihrem Gerät viele wichtige Sicherheitshinweise bereitgestellt. Lesen und befolgen Sie immer alle Sicherheitshinweise.

die Sicherheitswarnung. Dies macht Sie auf mögliche Gefahren aufmerksam, kann Sie und andere töten oder verletzen. Alle Sicherheitshinweise folgen dem Sicherheitshinweis Alert und entweder die Wörter „**GEFAHR**“, „**WARNUNG**“ oder „**VORSICHT**“.

### Achtung

Gefahr bedeutet, dass die Nichtbeachtung dieses Sicherheitshinweises zu schweren Verletzungen oder zum Tod führen kann.

### Warnung

Warnung bedeutet, dass die Nichtbeachtung dieses Sicherheitshinweises zu erheblichen Produktschäden, schweren Verletzungen oder zum Tod führen kann.

### Vorsicht

Vorsicht bedeutet, dass dies nicht beachtet wird. Die Nichtbeachtung des Sicherheitshinweises kann zu leichten oder mittelschweren Personenschäden oder Sach- oder Geräteschäden führen.

Alle Sicherheitshinweise machen Sie auf die potenzielle Gefahr aufmerksam, sagen Ihnen, wie Sie das Verletzungsrisiko verringern können, und teilen Ihnen mit, was passiert, wenn die Anweisungen nicht befolgt werden.

## WICHTIGE SICHERHEITSMASSNAHMEN

Bevor Sie das Gerät verwenden, muss es ordnungsgemäß positioniert und installiert werden, wie in dieser Anleitung beschrieben. Lesen Sie daher das Handbuch sorgfältig durch. Um das Risiko von Bränden, Stromschlägen oder Verletzungen bei der Verwendung des Geräts zu verringern, befolgen Sie grundlegende Vorsichtsmaßnahmen, einschließlich der folgenden:

### ACHTUNG

- Dieses Gerät ist nicht für die Verwendung durch Personen (einschließlich Kinder) mit eingeschränkten körperlichen, sensorischen oder geistigen Fähigkeiten oder mangelnder Erfahrung und Kenntnissen bestimmt, es sei denn, sie werden von einer für ihre Sicherheit

verantwortlichen Person beaufsichtigt oder in die Verwendung des Geräts eingewiesen.

- Kinder sollten beaufsichtigt werden, um sicherzustellen, dass sie nicht mit dem Gerät spielen.
- Dieses Gerät kann von Kindern ab 8 Jahren und Personen mit eingeschränkten physischen, sensorischen oder geistigen Fähigkeiten oder Mangel an Erfahrung und Wissen verwendet werden, wenn sie beaufsichtigt oder in die sichere Verwendung des Geräts eingewiesen werden und die Gefahren verstehen beteiligt.
- Kinder dürfen nicht mit dem Gerät spielen.
- Reinigung und Benutzerwartung dürfen nicht von Kindern ohne Aufsicht durchgeführt werden.
- Erlauben Sie Kindern NICHT, damit zu spielen Verpackungen und vernichten Sie Plastiktüten sicher.
- **GEFAHR** oder **WARNUNG**: Einklemmgefahr für Kinder: Einklemmen und Ersticken von Kindern gehören nicht der Vergangenheit an. Ausrangierte oder verlassene Gefrierschränke sind immer noch gefährlich, auch wenn sie „nur ein paar Tage in der Garage stehen“.
- Bevor Sie Ihren alten Gefrierschrank wegwerfen: Nehmen Sie die Türen ab. Lassen Sie die Regale an Ort und Stelle, damit Kinder nicht leicht hineinklettern können.
- Bitte entsorgen Sie das Gerät gemäß den örtlichen Vorschriften und entfernen Sie sein brennbares Kältemittel und Treibgas.
- Dieses Gerät muss korrekt mit der Erde verbunden werden. niemals mit der Heizungsleitung und der Kohlegasleitung.
- Dieses Gerät muss so aufgestellt werden, dass der Stecker zugänglich ist.
- Wenn das Netzkabel beschädigt ist, muss es vom Hersteller, seinem Kundendienst oder ähnlich qualifizierten Personen ersetzt werden, um Gefahren zu vermeiden.
- Versuchen Sie nicht, Teile Ihres Geräts zu reparieren oder auszutauschen. es sei denn, dies wird in diesem Material ausdrücklich empfohlen. Alle anderen Wartungsarbeiten sollten einem qualifizierten Techniker überlassen werden.

### Warnung

#### Versuchen Sie nicht, das hermetische Kühlsystem zu reparieren !

- Dieses Gerät sollte nicht neben Öfen, Grills oder anderen Quellen hoher Hitze aufgestellt werden.
- Halten Sie alle Lüftungsöffnungen im Gerätegehäuse oder in der Struktur frei von Hindernissen eingebaut.
- Lagern Sie in diesem Gerät keine explosiven Stoffe wie Spraydosen mit brennbarem Treibmittel.
- Verwenden Sie zur Beschleunigung des Abtauvorgangs keine anderen als die vom Hersteller empfohlenen mechanischen Geräte oder andere Mittel.

- Den Kältemittelkreislauf nicht beschädigen.
- Benutzen Sie keine Elektrogeräte in den Lebensmittelaufbewahrungsfächern des Geräts, es sei denn, sie werden vom Hersteller empfohlen.
- Bevor Sie mit Reinigungs- und Wartungsarbeiten fortfahren, stellen Sie sicher, dass die Stromleitung des Geräts getrennt ist.
- Schließen Sie den Netzstecker nicht an oder ziehen Sie ihn nicht mit nassen Händen ab.
- Lagern oder verwenden Sie kein Benzin oder andere brennbare Dämpfe und Flüssigkeiten in der Nähe dieses oder eines anderen Gefrierschranks. Reinigen Sie die Teile des Gefrierschranks niemals mit brennbaren Flüssigkeiten. Die Dämpfe können eine Brand- oder Explosionsgefahr darstellen.
- Die Stromversorgung erfolgt über AC220-240V/50Hz. Wenn die Spannung instabil ist, wählen Sie bitte den geeigneten automatischen Spannungsregler.
- Schließen Sie den Strom an, um den Gefrierschrank vor der Verwendung zu überprüfen. Der Gefrierschrank kann verwendet werden, bis die Temperatur nach 30 Minuten deutlich abfällt.
- Sie sollten die Temperaturregelung entsprechend der gewünschten Temperatur und Menge der gelagerten Lebensmittel sowie der Umgebungstemperatur anpassen.
- Bevor Sie die Sachen in den Gefrierschrank legen, stellen Sie bitte den Temperaturregler auf den niedrigsten Punkt und lassen Sie ihn laufen, bis die Temperatur im Innenschrank auf -18 °C sinkt. Stellen Sie die Sachen dann hinein und stellen Sie den Temperaturregler nach 12 Stunden auf den Normalwert ein Punkt.
- Legen Sie niemals heiße Lebensmittel direkt in den Gefrierschrank, nur nachdem sie draußen auf natürliche Weise abgekühlt wurden.
- Das Zeug sollte teilweise in den Gefrierschrank gelegt werden, jede Menge darf nicht größer sein als die Zahl, die dem Fassungsvermögen (L) dividiert durch 20 entspricht.
- Füllen Sie den Gefrierschrank NICHT und machen Sie ihn nicht überfüllt. Großes Fleisch sollte in mehrere kleine Teile geteilt werden. Zum besseren Einfrieren sollte zwischen den Lebensmitteln ausreichend Platz sein.
- Wenn eine Stromunterbrechung erforderlich ist, sollten Sie mindestens 5 Minuten warten, bevor Sie den Strom wieder einschalten, um Schäden am Kompressor zu vermeiden.
- Die gelagerten Sachen sollten gut in einer Plastiktüte verpackt sein, um Geruchsvermischung und Feuchtigkeitsverlust zu vermeiden und kurzfristige Frostbildung zu vermeiden.
- Bier, Getränke, frische Blumen, Medikamente und Injektionen dürfen nicht in den Gefrierschrank gelegt werden.
- Bitte stellen Sie die Temperaturregelung auf den

niedrigsten Punkt, wenn Sie Eiscreme oder andere schwer gefrorene Lebensmittel aufbewahren möchten ( nur bei Eiscreme - Gefriergeräten ).

- Verwenden Sie keine Verlängerungskabel.
- Das Netzkabel darf nicht entfernt oder in irgendeiner Weise verändert werden.
- Verwenden Sie KEINE Strahl-/Hochdruckreiniger zum Reinigen des Gefrierschranks.
- Wir verfolgen eine Politik der kontinuierlichen Verbesserung unserer Produkte und behalten uns das Recht vor, Materialien und Spezifikationen ohne Vorankündigung zu ändern. Um die spezifischen Parameter zu bestätigen, beachten Sie bitte das Nennetikett auf dem Produkt.
- Muss, wenn das Produkt von professionellen Entsorgungs-/Recyclingstellen verschrottet/verwertet wird, entsorgt werden.

## WARNHINWEISE ZU ENTZÜNDLICHEN KÜHLMITTELN VORSICHT ENTZÜNDLICHES KÄLTEMITTEL

**Gefahr:** Brand- oder Explosionsgefahr. Es wird brennbares Kältemittel verwendet. Darf nur von geschultem Servicepersonal repariert werden. Die Kältemittelschläuche nicht durchstechen.

**Warnung:** Halten Sie alle Lüftungsöffnungen im Gerätegehäuse oder in der Einbaustruktur frei von Hindernissen.

**Achtung:** Verwenden Sie zur Beschleunigung des Abtauvorgangs keine anderen als die vom Hersteller empfohlenen mechanischen Geräte oder andere Mittel.

**Warnung:** Verwenden Sie keine Elektrogeräte in den Lebensmittelaufbewahrungsfächern des Geräts, es sei denn, es handelt sich um den vom Hersteller empfohlenen Typ.

**Achtung:** Brand- oder Explosionsgefahr. Es wird brennbares Kältemittel verwendet. Wenden Sie sich an die Reparatur Lesen Sie das Handbuch/die Bedienungsanleitung sorgfältig durch, bevor Sie versuchen, dieses Produkt zu installieren oder zu warten. Alle Sicherheit Vorsichtsmaßnahmen müssen befolgt werden

**Achtung:** Brand- oder Explosionsgefahr. Es wird brennbares Kältemittel verwendet. Fachgerecht entsorgen gemäß örtlichen Vorschriften.

**Vorsicht:** Brand- oder Explosionsgefahr aufgrund einer Beschädigung der Kältemittelschläuche. Beachten Sie die Handhabung Lesen Sie die Anweisungen sorgfältig durch. Es wird brennbares Kältemittel verwendet.

## TEILE & FUNKTIONEN

### EISGEFRIERGERÄTE:

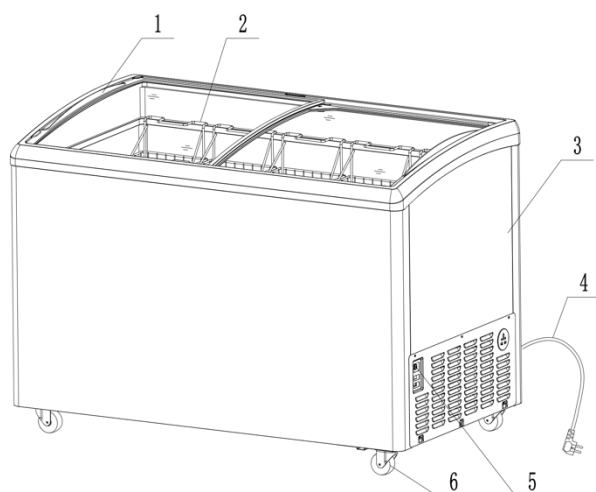

- 1 Glastürs
- 2 Korbs
- 3 Körper
- 4 Netzkabel
- 5 Bedienfeld
- 6 Castors

### Supermarktschränke:

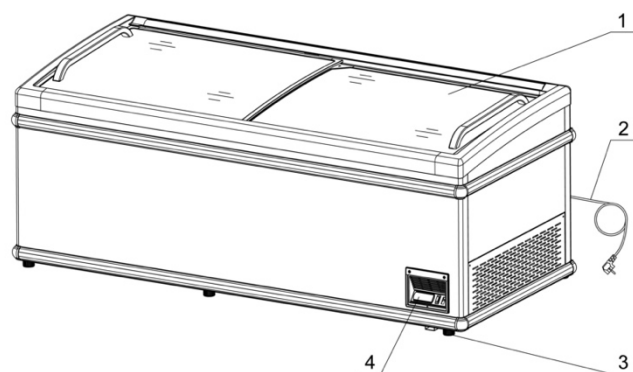

- 1 Glastürs
- 2 Netzkabel
- 3 Fuß oder Rollen
- 4 Bedienfeld

## TRANSPORT- UND INSTALLATIONSANLEITUNG

### TRANSPORT :

- 1 Wenn Sie das Gerät transportieren, sollte der Winkel zwischen Fachkörper und Boden nicht mehr als 45° betragen und Sie sollten das Gerät niemals auf den Kopf stellen.
- 2 Verwenden Sie keine externen Teile als Ladepunkte, z. B. den Kondensator auf der Rückseite oder die Tür.

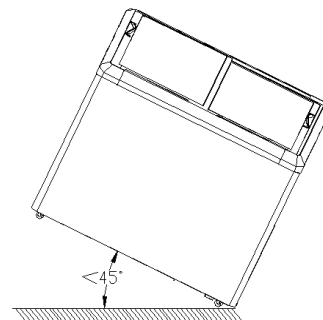

### INSTALLATION :

- 1 Wenn das Gerät installiert oder verwendet wird, sollte die gesamte Verpackung (einschließlich Brett und Schaumstoff) entfernt werden.
- 2 Die minimale Raumtemperatur am Aufstellungsort beträgt 10°C.
- 3 Halten Sie das Gerät stabil, um Vibrationen und Geräusche zu vermeiden.
- 4 Das Gerät sollte an einem Ort mit guter Belüftung installiert werden. Zwischen den umgebenden Wänden und der Schrankwand sollte ein Abstand von mindestens 10 cm gelassen werden für Klimaanlage.
- 5 Das Gerät sollte weit entfernt von der Heizquelle und nicht in direkter Sonneneinstrahlung aufgestellt werden, um eine Verschlechterung der Kühleffizienz zu vermeiden.
- 6 Stellen Sie das Gerät an einem trockenen Ort auf, um Rost am Fachkörper zu vermeiden, der die elektrische Isolierung beeinträchtigen könnte.

**WARNUNG:** Achten Sie beim Aufstellen des Geräts darauf, dass das Netzkabel nicht eingeklemmt oder beschädigt wird.

**WARNUNG:** Platzieren Sie nicht mehrere tragbare Steckdosen oder tragbare Netzteile an der Rückseite des Geräts.

## BEDIENUNG IHRES GERÄTS

### STROMVERSORGUNG

Die Stromversorgung sollte immer dem Typenschild auf der Rückseite des Geräts entsprechen; Hier können Sie die Spannung (V) und die Frequenz (Hz) ablesen. Die Stromversorgung muss hinsichtlich der elektrischen Sicherheit stets den Gesetzen und Vorschriften des Landes entsprechen. Wenn Sie Zweifel haben, fragen Sie Ihren Lieferanten.

## INBETRIEBNAHME

Wenn der Kompressor bei angeschlossenem Gerät nicht startet, ist die Stromversorgung des Geräts nicht in Ordnung. Überprüfen Sie, ob Strom von der Steckdose zum Stecker fließt oder ob die Sicherung durchgebrannt ist.

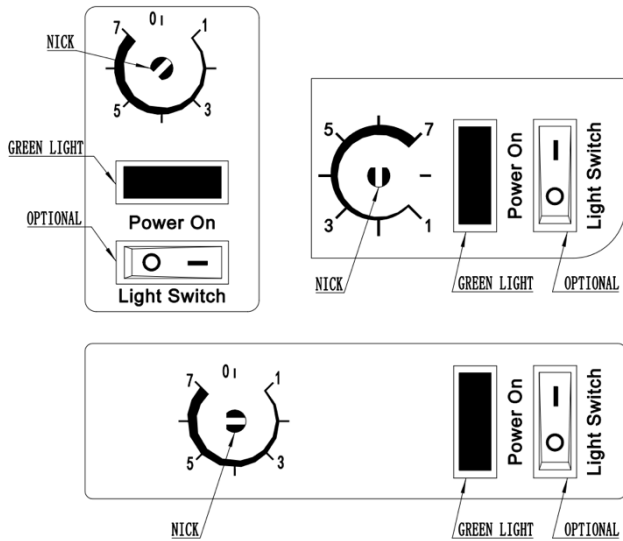

## DIE FUNKTION DES BEDIENFELDES:

### Mechanischer Thermostat:

- 1 Die Zahl auf dem Temperaturregler 1~7 bedeutet nur das Temperaturniveau von hoch nach niedrig, nicht die spezifische Temperatur.
- 2 Das grüne Licht ist eine Betriebsanzeige. Wenn es leuchtet, ist die Stromversorgung angeschlossen.

Verwenden Sie ein Spezialwerkzeug (z. B. einen Schlitzschraubendreher), um den Knopf zu drehen, bis die Kerbe auf eine bestimmte Zahl (1–7) zeigt.

Drehen Sie den Knopf im Uhrzeigersinn, um die Innentemperatur zu senken. Drehen Sie den Knopf in die andere Richtung, um die Temperatur zu erhöhen.

0 " drehen. stoppt der Kompressor Arbeiten.

Wir empfehlen die Einkerbung auf 6 oder 5, um

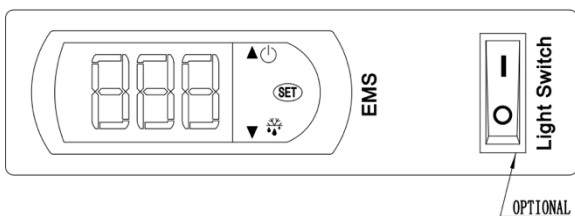

sicherzustellen, dass die Lebensmittel im Schrank effektiv eingefroren werden.

**Drehen Sie den Knopf nicht von „7“ auf „0“ oder von „0“ auf „7“!**

## Elektronischer Thermostat

- 1 Das EMS ist ein elektronischer Controller.
- 2 Der elektronische Regler ist bereits im Werk eingestellt.
- 3 Wenn Sie die elektronische Steuerung anpassen müssen, wenden Sie sich bitte an professionelles Servicepersonal.

## LAGERUNG

- 1 Das Gerät ist zum Aufbewahren von fertig gefrorenen Lebensmitteln geeignet.
- 2 Es darf nicht höher als bis zur Stapelmarkierung an der Innenseite des Gefrierschranks gefüllt werden. (LOADLINE) Markierungen.
- 3 Wenn kein Ladelinienaufkleber vorhanden ist. verwenden Sie bitte standardmäßig die Oberseite der Körbe.

## AUFTAUEN:

- 1 Abtauen, wenn die Frostdicke an der Schrankwand 5 mm erreicht, um die Gefrierkapazität zu optimieren.
- 2 Stellen Sie den Temperaturregler vor dem Auftauen 6 Stunden lang auf die niedrigste Stufe.
- 3 Schalten Sie den Strom ab und nehmen Sie die Lebensmittel heraus. Verwenden Sie die Auftaufunktion und verwenden Sie keine scharfen Werkzeuge.
- 4 Reinigen Sie nach dem Abtauen die Wand mit einem trockenen Tuch und schalten Sie das Gerät dann ein.

## FOLGENDE PHÄNOMEN SIND NORMAL :

- 1 Wenn das Kältemittel läuft, ist ein Geräusch von fließendem Wasser zu hören.
- 2 Wenn die Luftfeuchtigkeit zu hoch ist, kondensiert Tau auf der Oberfläche des Gefrierschranks.
- 3 Wenn das Gerät läuft, sind der Kondensator und der Kompressor heiß.

## ANLEITUNG DES SCHLOSSES:

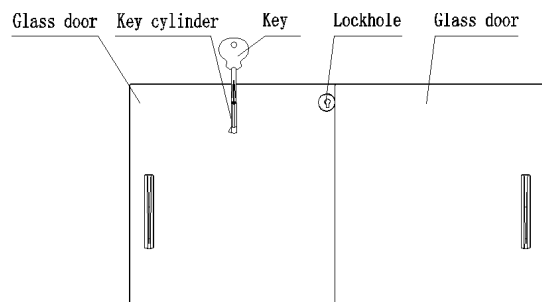

- Sie können das Gerät abschließen: Im ersten Schritt stecken Sie den Schlüssel und den Schließzylinder in das Schloss Loch; Im zweiten Schritt drehen Sie den Schlüssel **um 90° im Uhrzeigersinn**; Dann steckst du den Schlüssel raus.

- Sie können das Gerät entriegeln: Im ersten Schritt drehen Sie den Schlüssel um [90° gegen den Uhrzeigersinn](#); Im zweiten Schritt ziehen Sie den Schlüssel und den Schließzylinder aus dem Schloss Loch.

**ANMERKUNG: Das Schloss ist eine der Optionen und Ihre Das Produkt ist möglicherweise nicht vorhanden.**

## PFLEGE UND WARTUNG WARTUNG UND SAUBERKEIT

Die Reinigung sollte bei Bedarf durchgeführt werden. um eine gute Leistung bei minimalem Energieverbrauch zu gewährleisten. Wenn das Gerät in einer schmutzigen Umgebung verwendet wird, sollte es häufiger gereinigt werden.

- 1 Öffnen Sie die Tür nicht häufig oder nicht zu lange, um Energie zu sparen.
- 2 Lassen Sie niemals schwere oder heiße Gegenstände auf der Oberseite des Geräts liegen, um Verformungen zu vermeiden.
- 3 Ausschalten Schalten Sie das Gerät aus und ziehen Sie vor der Reinigung den Stecker aus der Steckdose.
- 4 Zum Reinigen des Um das Gerät zu reinigen, verwenden Sie bitte ein weiches Tuch, das mit etwas mildem Reinigungsmittel und heißem Wasser angefeuchtet ist.
- 5 Verwenden Sie warmes Wasser, um Öl- oder Fruchtsaftflecken auf der Magnetdichtung zu entfernen, um ihre Elastizität zu erhalten. Tragen Sie etwas Talkumpuder auf, um die Lebensdauer zu verlängern.
- 6 Wenn die Kondensatorschlange nicht viermal pro Jahr gereinigt wird, nimmt die Effizienz des Geräts erheblich ab.
- 7 Der Gerät sollen Lassen Sie das Gerät nicht längere Zeit unbenutzt. Um das Gerät nicht mehr zu verwenden, trennen Sie es zuerst vom Stromnetz, reinigen Sie dann das Innere und lassen Sie die Tür 2-3 Tage lang zum Trocknen geöffnet.

### Lagerung des Geräts nach dem Ausschalten

HINWEIS: Eine ungeeignete Raumtemperatur während der Lagerung kann zu Sachschäden führen.

Stellen Sie sicher, dass die Raumtemperatur zwischen -10°C liegt Zu + 50°C.

**Stellen Sie sicher, dass das Gerät innen und außen trocken ist.**

### Korrekte Entsorgung dieses Produkts



Diese Kennzeichnung weist darauf hin, dass dieses Produkt in der gesamten EU nicht mit anderem Hausmüll entsorgt werden darf. Um mögliche Schäden für die Umwelt oder die menschliche Gesundheit durch

unkontrollierte Abfallentsorgung zu verhindern, recyceln Sie diese verantwortungsvoll, um die nachhaltige Wiederverwendung materieller Ressourcen zu fördern. Um Ihr gebrauchtes Gerät zurückzugeben, nutzen Sie bitte die Rückgabe- und Sammelsysteme oder wenden Sie sich an den Händler, bei dem Sie das Produkt gekauft haben. Sie können dieses Produkt einem umweltfreundlichen Recycling zuführen.

### ANMERKUNG:

Der Sicherungsauslösestrom des Geräts liegt zwischen 10 und 16 A.

Der A-bewertete Emissionsschalldruckpegel liegt unter 70 dB(A).

### FEHLERBEHEBUNG

PROBLEME	GRUND	LÖSUNG
Auftauen	*Die Temperaturregelung erfolgt am höchsten Temperaturpunkt ( 1 Punkt)	Temperaturregelung anpassen
	*Stecker und Steckdose sind nicht richtig verbunden	Sorgen Sie dafür, dass beide gut miteinander verbunden sind
	*Sicherung abgebrochen	Tauschen Sie die Sicherung aus
Kompressor kann nicht aufhören zu arbeiten	*Die Temperaturregelung erfolgt am niedrigsten Temperaturpunkt (7. Punkt)	Temperaturregelung anpassen
	*Zu viel Material auf einmal gespeichert	Reduzieren Sie die Menge
	*Dicker Frost	Auftauen
	*Zu häufiges Öffnen der Tür	Reduzieren Sie die Türöffnungszeiten
	*Zu nah an der Wand	Weit weg von der Wand

	*In der Nähe einer heißen Quelle oder Sonne	Ändern Sie den Ort
Zu warm	*Die Temperaturregelung erfolgt am höchsten Temperaturpunkt ( 1 Punkt)	Temperaturregelung anpassen
	*Zu viel Material auf einmal gespeichert	Reduzieren Sie die Menge
	*Zu häufiges Öffnen der Tür	Reduzieren Sie die Türöffnungszeiten
	*In der Nähe einer heißen Quelle oder Sonne	Ändern Sie den Ort
Zu kalt	*Die Temperaturregelung erfolgt am niedrigsten Temperaturpunkt (7. Punkt)	Temperaturregelung anpassen
Großer Lärm bzw Heftige Vibration	*Der Boden ist nicht eben *Kühlrohre angeschlossen	Ändern Sie den Ort Trennen Sie

Wasser auf dem Boden	*Das Kondenswasser an den Deckeln tropft vom Abflussrohr auf den Boden	Gießen Sie das Wasser aus dem Wasserauffangbehälter aus
Kondenswasser auf den Deckeln	*Die Umgebungsfeuchtigkeit ist zu hoch	Trocknen Sie die Deckel mit einem weichen Tuch
Übermäßige Eisbildung im Schrank	*Zu häufiges Öffnen der Tür	Reduzieren Sie die Türöffnungszeiten
	*Die Türen sind nicht geschlossen	Schließen Sie die Türen
	*Das Kondenswasser auf den Deckeln tropft nach innen	Das Abflussrohr mit Draht ausbaggern; Auftauen
Die Beleuchtung funktioniert nicht	*Stecker und Steckdose sind nicht richtig verbunden	Sorgen Sie dafür, dass beide gut miteinander verbunden sind
	*Der Lichtschalter ist ausgeschaltet	Schalten Sie den Lichtschalter ein

**HINWEIS:** Wenn Sie das Problem nicht auf die oben genannte Weise lösen können, wenden Sie sich bitte an den Kundendienst und kümmern Sie sich nicht selbst darum.

## WARTUNG DES LED-LICHTS:

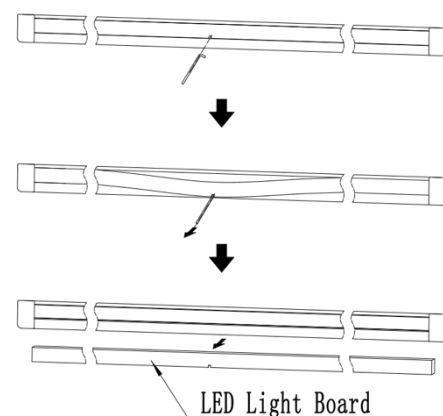
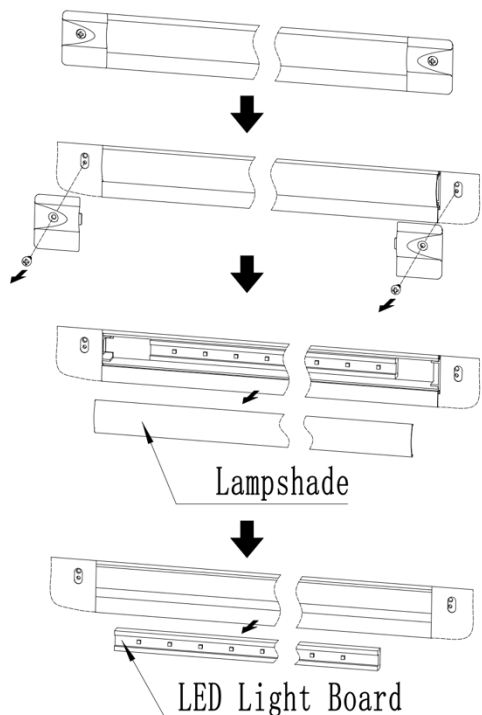

## VORSICHT

Das LED-Licht ist eine der Optionen, und Ihr Produkt verfügt möglicherweise nicht darüber.

Wenn Ihr Gerät über ein internes LED-Licht verfügt und das Licht beschädigt ist, wenden Sie sich bitte an den Kundendienst und reparieren Sie es nicht selbst.

Dieses Gerät enthält ein Leuchtmittel der



Energieeffizienzklasse : G.

## Konformitätserklärung

Das Gerät entspricht den einschlägigen Sicherheitsvorschriften und den EU-Richtlinien 2014/30/EU und 2006/42/EG

## STANDARDS

### Sicherheit

Dieses Gerät Es muss sicher transportiert, gelagert, betrieben, gewartet und entsorgt werden können. Sie müssen alle relevanten und verbindlichen Sicherheitsstandards erfüllen, die auf dem jeweiligen Markt gelten

vorgesehen z.B.

Europa EN 60335 - 1, EN 60335 - 2 - 89

IEC-Länder IEC 60335 - 1, IEC 60335 - 2 - 89

### RoHs / WEEE

Dieses Gerät entspricht s RoH- und WEEE-Richtlinien.

### Klimabewertung gem IEC /EN 60335 - 2 - 89

Die alphanumerischen Zeichen der Klimaklasse geben die Prüfraumklimaklasse des Geräts an.

Klimabewertung	Raumtemperatur testen
0,1,2,3,4,6,8	32 °C ± 2 °C
5,7	43 °C ± 2 °C

Die Klimaklasse ist auf dem Typenschild angegeben.

### FÜR DIE EISGEFRIERGERÄTE: Klimaklasse nach EN 16901

Testraum Klimaklasse	Mindesttemperatur und relative Luftfeuchtigkeit	Maximale Temperatur und relative Luftfeuchtigkeit
A	16°C/80%	30°C/55%
B	16°C/80%	35°C/75%
C	16°C/80%	40°C/40%

Die Klimaklasse ist auf dem Typenschild angegeben.

Dieses Gerät ist für den Betrieb in Klimazonen vorgesehen, in denen die Temperatur und die Luftfeuchtigkeit zwischen 16°C / 80 % RH und 35°C / 75 % RH liegen (Klimaklasse B).

### Temperaturklasse gemäß EN 16901

Klasse	Wärmste M-Paket-Temperatur kälter oder gleich Zu	Wärmstes M-Paket mit maximalem Temperaturanstieg

		erlaubt /K
C1	-18	2
C2	-7	2

Die Temperaturklasse ist auf dem Typenschild angegeben.

### FÜR DIE SupermarktSCHRÄNKE: Klimaklasse nach EN /ISO 23953-2

Testraum Klimaklasse	Trockenkugltemperatur/ °C	Relative Luftfeuchtigkeit/%
0	20	50
1	16	80
8	24	55
2	22	65
3	25	60
4	30	55
6	27	70
5	40	40
7	35	75

Die Klimaklasse ist auf dem Typenschild angegeben.

### Temperaturklasse gemäß EN /ISO 23953-2

Klasse	Höchste Temperatur – der wärmsten M-Test-Gelatobecher/ °C	Höchste Mindesttemperatur aller Reagenzgläser/°C
L1	-15	-18
L2	-12	-18
L3	-12	-15

Die Temperaturklasse ist auf dem Typenschild angegeben.

**ANMERKUNG:** Die Supermarktschränke können auch zur Aufbewahrung und Präsentation von verpacktem Eis und anderen gefrorenen Desserts verwendet werden.

## FÜR DIE SCHAUFELCHRÄNKE: Klimaklasse nach EN 16838

Testraum Klimaklasse	Trockenkugeltempe- ratur/°C	Relative Luftfeuchtigkeit /%
0	20	50
1	16	80
8	24	55
2	22	65
3	25	60
4	30	55
6	27	70
5	40	40
7	35	75

Die Klimaklasse ist auf dem Typenschild angegeben.

## Temperaturklasse a cc nach EN 16838

Klasse	Höchste Temperatur - der wärmsten M-Test- Gelatoeimer/°C	Höchste Mindesttemperatur aller Reagenzgläser/°C
L1	-15	-18
L2	-12	-18
L3	-12	-15

Die Temperaturklasse ist auf dem Typenschild angegeben.

Modell	Spannung/Frequenz	Bruttovolumen, L	Effektives Volumen, L	Nettogewicht t / kg)	Gesamtabmessung (mm)	Maximales Ladegewicht des Korbes (kg)
IC 155D	220-240V/50Hz	137	94	48	584 *694*850	15
IC306D	220-240V/50Hz	255	192	60	1000 *649 *850	20
IC352D	220-240V/50Hz	330	251	68	1224*649 *850	20
IC310D	220-240V/50Hz	284	223	60	1000*694*830	20
IC410D	220-240V/50Hz	372	293	71	1240*694*830	20
IC510D	220-240V/50Hz	470	373	80	1510*694*830	20
SIF600C	220-240V/50Hz	600	430	100	1864*814*785	20
SIF700C	220-240V/50Hz	670	501	105	1864*814*850	20
SIF800C	220-240V/50Hz	755	565	120	2104*814*850	20
SIF900D	220-240V/50Hz	900	690	140	2504*814*850	20

Läs bruksanvisningen \_ innan strömmen slås på för första gången tid eftersom den innehåller viktig information om dess säkerhet och korrekt användning, installation och skötsel. Förvara bruksanvisningen på en säker plats för framtida referens . Lämna dessutom den vidare till eventuella nya ägare av apparaten .

## APPARATS SÄKERHET

### Din och andras säkerhet är mycket viktig.

Vi har tillhandahållit många viktiga säkerhetsmeddelanden i denna bruksanvisning och på din apparat. Läs och följ alltid alla säkerhetsmeddelanden .

är säkerhetsvarningen . Detta varnar dig för potentiella faror som kan döda eller skada dig och andra. Alla säkerhetsmeddelanden kommer att följa Säkerheten Alert s och antingen orden " **FARA** " , " **VARNING** " eller " **VARNING** " .

### Fara

Fara innebär att underlåtenhet att följa denna säkerhetsförklaring kan leda till allvarliga personskador eller dödsfall.

### Varning

Varning betyder att underlåtenhet att följa denna säkerhetsförklaring kan resultera i omfattande produktskador, allvarliga personskador eller dödsfall.

### Varning

Försiktighet betyder att underlåtenhet att följa denna säkerhetsförklaring kan resultera i mindre eller måttlig personskada eller skada på egendom eller utrustning.

Alla säkerhetsmeddelanden kommer att uppmärksamma dig på vad den potentiella faran är, berätta hur du minskar risken för skada och informera dig om vad som kommer att hända om instruktionerna inte följs.

## VIKTIGA SÄKERHETSÅTGÄRDER

Innan du använder apparaten måste den vara korrekt placerad och installerad enligt beskrivningen i denna bruksanvisning, så läs manualen noggrant. För att minska risken för brand, elektriska stötar eller skador när du använder apparaten, följ grundläggande försiktighetsåtgärder, inklusive följande:

### FARA

- Denna apparat är inte avsedd att användas av personer (inklusive barn) med nedsatt fysisk, sensorisk eller mental förmåga eller brist på erfarenhet och kunskap såvida de inte har fått övervakning eller instruktioner om användningen av apparaten av en person som är ansvarig för deras säkerhet.
- Barn bör övervakas för att säkerställa att de inte leker med apparaten.
- Denna apparat kan användas av barn från 8 år och uppåt och personer med nedsatt fysisk sensorisk eller

mental förmåga eller bristande erfarenhet och kunskap om de har fått övervakning eller instruktioner om hur man använder apparaten på ett säkert sätt och förstår farorna inblandade.

- Barn får inte leka med apparaten.
- Rengöring och användarunderhåll får inte utföras av barn utan tillsyn.
- LÅT INTE barn leka med förpackning och förstör plastpåsar på ett säkert sätt .
- FARA eller VARNING: Risk för att barn fastnar: Barn som fastnar och kvävning hör inte till det förflutna. Skräp eller övergivna frysar är fortfarande farliga, även om de "bara sitter i garaget några dagar".
- Innan du slänger din gamla fryr: Ta av dörrarna. Lämna hyllorna på plats så att barn inte lätt kan klättra in.
- Vänligen kassera apparaten enligt lokala föreskrifter för dess brandfarliga köldmedium och blåsgas.
- Denna apparat måste anslutas till jord korrekt, aldrig med värmeröret och kolgasröret.
- Denna apparat ska placeras så att kontakten är åtkomlig.
- Om nätsladden är skadad måste den bytas ut av tillverkaren, dess servicerepresentant eller liknande kvalificerade personer för att undvika fara.
- Försök inte att reparera eller byta ut någon del av din apparat om det inte specifikt rekommenderas i detta material. All annan service bör hänvisas till en kvalificerad tekniker.

## Varning

### Försök inte reparera det hermetiska kylsystemet !

- Denna apparat bör inte placeras intill ugnar, grillar eller andra källor med hög värme.
- Håll fria från hinder för alla ventilationsöppningar, i apparatens hölje eller strukturen för inbyggd .
- Förvara inte explosiva ämnen som aerosolburkar med brandfarligt drivmedel i denna apparat.
- Använd inte mekaniska anordningar eller andra medel för att påskynda avfrostningsprocessen, andra än de som rekommenderas av tillverkaren .
- Skada inte köldmediekretsen .
- Använd inte elektriska apparater inuti apparatens matförvaringsfack, såvida de inte rekommenderas av tillverkaren .
- Innan du fortsätter med rengöring och underhåll, se till att enhetens strömkabel är frånkopplad.
- Anslut eller dra inte ur strömkontakten när dina händer är våta .
- Förvara eller använd inte bensin eller andra brandfarliga ångor och vätskor i närheten av denna eller någon annan fryr. Rengör aldrig frysdelar med brandfarliga vätskor. Ångorna kan skapa brandrisk eller explosion.

- Strömförsörjningen är AC220-240V/50Hz. Om spänningen är instabil, välj lämplig automatisk spänningsregulator.
- Anslut ström för att kontrollera frysen före användning, frysen kan användas tills temperaturen sjunker tydligt efter 30 minuter .
- Du bör justera temperaturkontrollen efter önskad temperatur och mängd av den lagrade maten och miljötemperaturen.
- Innan du stoppar in prylarna i frysen, vänligen justera temperaturkontrollen till lägsta punkten och låt den verka tills temperaturen i innerskåpet sjunker till -18 °C och sätt sedan i prylarna, efter 12 timmar justera temperaturkontrollen till det normala punkten.
- Lägg aldrig varm mat i frysen direkt efter att den har svalnat naturligt utomhus .
- Varorna ska läggas in delvis i frysen, varje parti kommer inte att vara mer än siffran som är lika med kapaciteten (L) dividerat med 20 .
- Fyll INTE frysen och gör den trång, stort kött ska delas i flera små delar. Det bör finnas rimligt utrymme mellan maten för bättre frysning .
- Om strömavbrott behövs bör du vänta i minst 5 minuter innan du slår på den igen för att undvika skador på kompressorn.
- Det som förvaras ska packas med plastpåse väl för att undvika luktblandat och fuktförlust samt minska frosten vid den lilla tiden .
- Öl, dryck, färsk blommar, medicin och injektioner kan inte läggas i frysen .
- Ställ temperaturkontrollen till den lägsta punkten om du vill förvara glass eller annan obehaglig fryst mat (endast för glassfrysar ) .
- Använd inte förlängningssladdar.
- Nätsladden får inte tas bort eller ändras på något sätt .
- ANVÄND INTE jet-/trycktvättar för att rengöra frysen .
- Vi har en policy för ständiga förbättringar av våra produkter och förbehåller oss rätten att ändra material och specifikationer utan föregående meddelande. För att bekräfta de specifika parametrarna, vänligen enligt märketiketten på produkten .
- Skall, när produkten skrotas/återvinns av professionella skrot-/återvinningsställen att hantera .

medel för att påskynda avfrostningsprocessen, andra än de som rekommenderas av tillverkaren .

**Varning:** använd inte elektriska apparater inuti apparatens matförvaringsfack, såvida de inte är av den typ som rekommenderas av tillverkaren . .

**Varning:** risk för brand eller explosion. Brandfarligt köldmedium används. Rådfråga reparation manual/ägarguide innan du försöker installera eller serva denna produkt. All säkerhet försiktighetsåtgärder måste följas

**Varning:** risk för brand eller explosion. Brandfarligt köldmedium används . Kassera på rätt sätt i enlighet med lokala bestämmelser.

**Varning:** risk för brand eller explosion på grund av punktering av köldmedieslangen, följ hanteringen instruktioner noggrant. Brandfarligt köldmedium används.

## BRANDFARLIGT KYLDMEDEL VARNINGAR

### FÖRSIKTIGHET BRANDFARLIGT KYLDMEDEL

**Fara:** risk för brand eller explosion. Brandfarligt köldmedium används. Får endast repareras av utbildad servicepersonal. Punktera inte köldmedieslangen .

**Varning:** håll alla ventilationsöppningar i apparatens hölje eller strukturen för inbyggnad fria från hinder.

**Varning:** använd inte mekaniska anordningar eller andra

## DELAR OCH FUNKTIONER

### GASSFRYS:

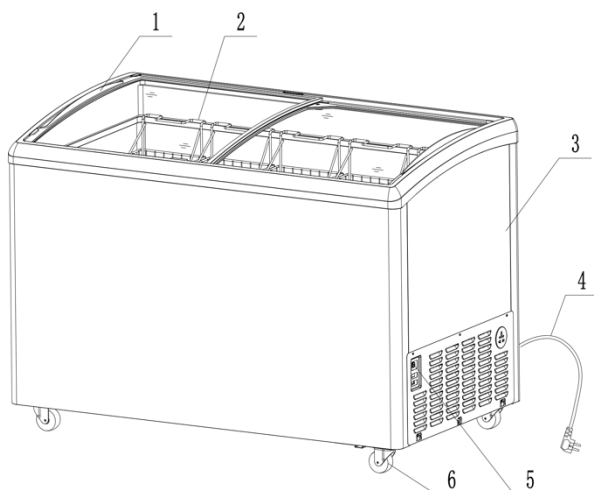

- 1 Glasdörr s
- 2 Korgar \_
- 3 Kropp
- 4 Nätsladd
- 5 Kontrollpanel
- 6 Castor s

### Supermarket SKÅP:

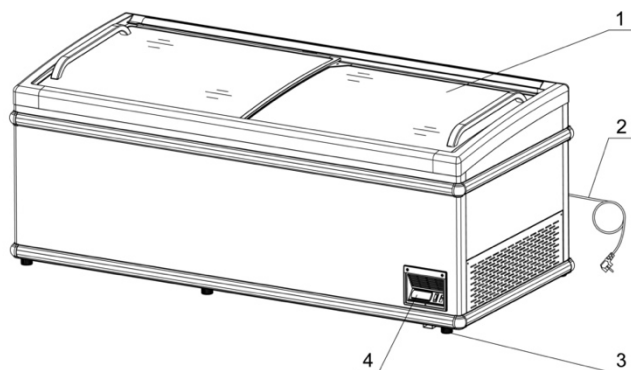

- 1 Glasdörr s
- 2 Nätsladd
- 3 Fötter eller Castor s
- 4 Kontrollpanel

## TRANSPORT- OCH INSTALLATIONSINSTRUKTIONER

### TRANSPORT :

- 1 När du transporterar apparaten bör vinkeln mellan utrymmet och marken inte vara mer än 45° och du bör aldrig placera apparaten upp och ned .
- 2 Använd inte någon av de yttre delarna som laddningspunkter, till exempel kondensorn på baksidan, dörren.

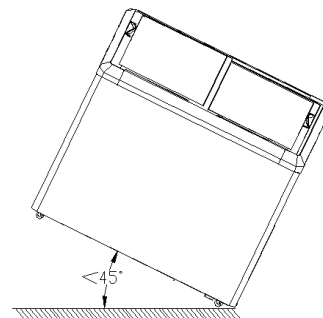

### INSTALLATION :

- 1 När apparaten är installerad eller används, ska all förpackning (inklusive kartong och skumplast) tas bort.
- 2 Minsta rumstemperatur på installationsplatsen är 10 °C .
- 3 Håll apparaten stabil för att undvika vibrationer och ljud .
- 4 Apparaten bör installeras på en plats med god ventilation, ett utrymme på minst 10 cm bör tillåtas mellan omgivande väggar och skåpväggen för luftkonditionering.
- 5 Apparaten bör placeras långt från värmekällan och inte i direkt solljus för att undvika en minskning av kyleffektiviteten.
- 6 Installera apparaten på en torr plats för att förhindra rost på utrymmet, vilket kan påverka den elektriska isoleringen.

**WARNING:** När du placerar apparaten, se till att nätsladden inte fastnar eller skadas.

**WARNING:** Placera inte flera bärbara uttag eller bärbara nätaggregat på baksidan av apparaten.

## ANVÄNDA DIN APPARAT STRÖMFÖRSÖRJNING \_

Strömförsörjningen ska alltid överensstämja med märkskylten på baksidan av apparaten; här kan du avläsa spänningen (V) och frekvensen (Hz). Strömförsörjningen ska alltid vara i enlighet med landets lagar och förordningar vad gäller elsäkerhet. Fråga din leverantör om du är tveksam .

### BÖRJAR

Om kompressorn inte startar när apparaten har anslutits, är strömförsörjningen till enheten inte i sin ordning. Kontrollera om det går elektricitet från eluttaget till stickkontakten eller om säkringen har gått .

# KONTROLLPANELENS FUNKTION :

## Mekanisk termostat : \_

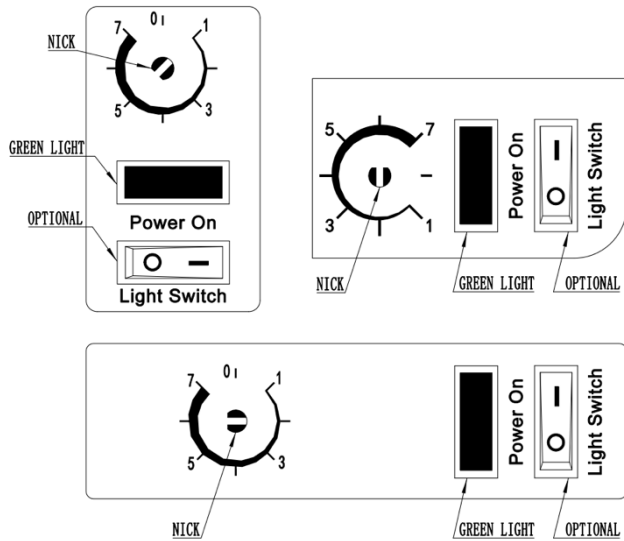

- 1 Siffran på temperaturkontrollen 1~7 betyder endast temperaturnivån från hög till låg, inte den specifika temperaturen .
- 2 Den gröna lampan är en strömindikator, när den är på är strömmen ansluten.

Använd ett specialverktyg (till exempel en platt skruvmejsel) för att vrida vredet tills hacket pekar mot en specifik figur (1~7).

Vrid ratten medurs, temperaturen inuti sjunker, vrid ratten åt andra hållet, temperaturen kommer att gå upp.

När du vrider vredet moturs till " 0 " stannar kompressorn arbetssätt.

Vi rekommenderar att nickan pekar mot 6 eller 5, för att säkerställa att maten inuti skåpet fryses effektivt .

**Vrid inte ratten från " 7 " till "0" eller "0" till "7" !**

## Elektronisk termostat

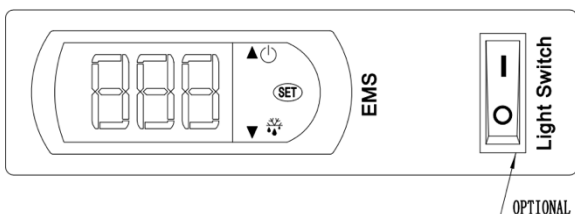

- 1 EMS är en elektronisk styrenhet.
- 2 Den elektroniska styrenheten är redan inställd på fabriken.
- 3 Om du behöver justera den elektroniska styrenheten, vänligen kontakta professionell servicepersonal.

## LAGRING

- 1 Apparaten är lämplig för förvaring av färdigfrysta livsmedel.
- 2 Den får inte fyllas högre än stapelmärket på insidan av frysen . **(LOADLINE)** markeringar.
- 3 Om det inte finns någon lastlinjedekal , använd vänligen toppen av korgarna som standard .

## TINNING :

- 1 Avfrost när frostjockleken på skåpets vägg når 5 mm för att optimera fryskapaciteten.
- 2 Vrid temperaturreglaget till lägsta punkten i 6 timmar innan avfrostning.
- 3 Koppla av strömmen och ta ut maten, använd avfrostningsanordningen, använd inga vassa verktyg.
- 4 Efter avfrostning, rengör väggen med en torr trasa och slå sedan på strömmen.

## FÖLJANDE FENOMEN ÄR NORMALA :

- 1 Det kommer att höras ljudet av rinnande vatten när kylmediet rinner.
- 2 När omgivningens luftfuktighet är för hög kommer det att kondensera dagg på frysens yta.
- 3 När apparaten är igång är kondensorn och kompressorn varma.

## INSTRUKTION FÖR LÅSET:

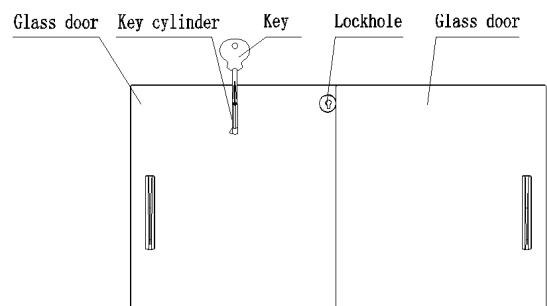

- Du kan låsa apparaten: Första steget sätter du nyckeln och nyckelcyklern i lås hål; I det andra steget vrider du nyckeln **90° medurs** ; Sedan lägger du fram nyckeln.
- Du kan låsa upp apparaten: Första steget vrider du nyckeln **90° moturs** ; Det andra steget tar du ut nyckeln och nyckelcyklern från låset hål.

**ANMÄRKNING: Låset är ett av alternativen, och din produkt kan ha n' t.**

## VÅRD OCH UNDERHÅLL UNDERHÅLL OCH RENGÖRING

Rengöring bör göras vid behov för att säkerställa god prestanda med minimal energiförbrukning. Om apparaten används i en smutsig miljö bör den rengöras oftare.

- 1 Öppna inte dörren ofta eller för lång tid för att spara energi.
- 2 Lämna aldrig tunga eller heta saker på apparatens ovansida för att undvika deformation.
- 3 S häfta av apparaten och dra ut kontakten ur uttaget innan rengöring.
- 4 För att rengöra använd en mjuk trasa fuktad i lite diskmedel och varmt vatten.
- 5 Använd varmt vatten för att rengöra olje- eller fruktjuicefläckar på den magnetiska packningen för att behålla dess elasticitet. Applicera lite talk för att förlänga dess livslängd.
- 6 Om kondensorslingan inte rengörs 4 gånger per år kommer apparatens effektivitet att minska avsevärt.
- 7 T han apparat skall inte lämnas oanvänd under en längre tid, för att sluta använda apparaten, koppla först ur huvudströmmen, rengör sedan insidan och låt dörren stå öppen i 2-3 dagar för att torka.

### Förvaring av apparaten efter avstängning

ANMÄRKNING : Olämplig rumstemperatur under förvaring kan skada din egendom.

Se till att rumstemperaturen är mellan -10 °C till + 50 °C.

Se till att apparaten är torr inuti och utvändigt.

### Korrekt kassering av denna produkt



Denna märkning indikerar att denna produkt inte ska kasseras med annat hushållsavfall i hela EU. För att förhindra eventuell skada på miljön eller människors hälsa från okontrollerad avfallshantering, återvinn det på ett ansvarsfullt sätt för att främja hållbar återanvändning av materialresurser. För att returnera din använda enhet, använd retur- och insamlingsystemen eller kontakta återförsäljaren där produkten köptes. De kan ta denna produkt för miljösäker återvinning.

### ANMÄRKNING:

Apparatens säkringsutlösningssström är mellan 10 och 16A.

Den A-vägda emissionsljudtrycksnivån är under 70 dB(A).

## FELSÖKNING

PROBLEM	ANLEDNING	LÖSNING
Uppfrysning	*Temperaturkontrollen är på den högsta temperaturpunkten ( 1 poäng)	Justera temperaturkontrollen
	*Kontakt och uttag är inte väl anslutna	Få båda att ansluta väl
	*Säkringen avbruten	Byt säkring
Kompressorn kan inte sluta fungera	*Temperaturkontrollen är på den lägsta temperaturpunkten (7 poäng)	Justera temperaturkontrollen
	*För mycket saker lagras på en gång	Minska mängden
	* Tjock frost	Avfrostning
	*För m alla tider för dörröppning	Minska tiderna för dörröppning
	*För nära väggen	Långt från väggen
	*Nära värmekällan eller solen	Byt plats
För varm	*Temperaturkontrollen är på den högsta temperaturpunkten ( 1 poäng)	Justera temperaturkontrollen
	*För mycket saker lagras på en gång	Minska mängden
	*För m alla tider för dörröppning	Minska tiderna för dörröppning
	*Nära värmekällan eller solen	Byt plats
Alltför kallt	*Temperaturkontrollen är på den lägsta temperaturpunkten (7 poäng)	Justera temperaturkontrollen
Stort ljud eller Våldsamma vibrationer	*Marken är inte platt	Byt plats
	*Kylrör anslutna	Separera dem



Vatten på golvet	*Kondensvattnet på locken faller ner från avloppsroret till golvet	Häll ut vattnet från vattenuppsamlaren
Vattenkondens på locken	*Omgivningens luftfuktighet är för hög	Torka av locken med en mjuk trasa
Överdriven isbildning i skåpet	*För m alla tider för dörröppning	Minska tiderna för dörröppning
	*Dörrarna är inte stängda	Stäng dörrarna
	*Kondensvattnet på locken faller inuti	Muddra avloppsroret med tråd; Avfrostning
Belysningen fungerar inte	*Kontakt och uttag är inte väl anslutna	Få båda att ansluta väl
	*Belysningsström brytaren är avstängd	Slå på belysningsomkopplaren

**ANMÄRKNING:** Om du inte kan lösa problemen enligt ovan nämnda sätt, vänligen kontakta kundtjänsten, hantera det inte själv.

## UNDERHÅLL AV LED LJUS:

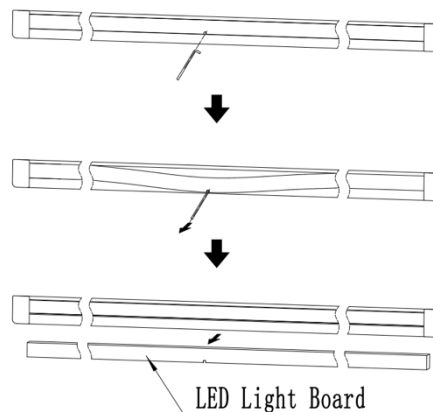
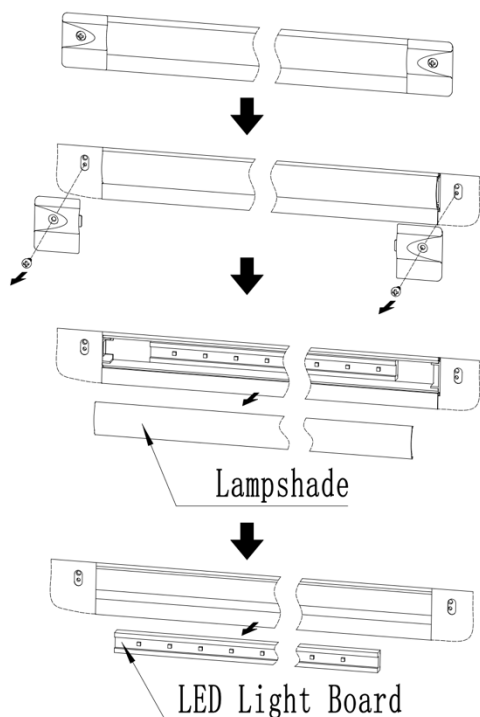

## VARNING

LED-lampan är ett av alternativen, och din produkt kanske inte har n't.

Om din apparat har en intern LED-lampa och lampan är skadad, kontakta kundservice, reparera den inte själv. innehåller en ljuskälla med energieffektivitetsklass : G.

## Försäkran om överensstämmelse

Apparaten uppfyller relevanta säkerhetsföreskrifter och EU-direktiv 2014/30/EU och 2006/42/EC

## STANDARDS

### Säkerhet

Denna apparat ska vara säker att transportera, lagra, använda, underhålla och kassera . De ska uppfylla alla relevanta och obligatoriska säkerhetsstandarder som gäller på den marknad de är avsedd t.ex. \_

Europa EN 60335 - 1, EN 60335 - 2 - 89

IEC-länder IEC 60335 - 1, IEC 60335 - 2 - 89

### RoHs / WEEE

Denna apparat uppfyller s RoH s och WEEE - direktiv .

### Klimatbetyg enl IEC /EN 60335 - 2 - 89

Klimatklassens alfanumeriska tecken betyder apparatens testrumsklimatklass .

Klimatbetyg	Testa rumstemperatur
0,1,2,3,4,6,8	32 °C ± 2 °C
5,7	43 °C ± 2 °C

Klimatklassificeringen anges på typskylten.

## FÖR GLASSFRYSISKARNA:

### Climat e class enligt EN 16901

Testrum Klimatklass	Min temperatur och relativ luftfuktighet	Max temperatur och relativ luftfuktighet
A	16 °C/80 %	30 °C/55 %
B	16 °C/80 %	35 °C/75 %
C	16 °C/80 %	40 °C/40 %

Klimatklassen anges på typskylten.

Denna apparat är avsedd att användas i klimat där temperaturen och luftfuktigheten sträcker sig från 16 °C /80%RH till 35 °C /75%RH (klimatklass B ).

### Temperaturklass enligt EN 16901

Klass	Varmaste M-paketet temperatur kallare eller lika till	Varmaste M-paketets maximala temperaturhöjning tillåtet /K
C1	-18	2
C2	-7	2

Temperaturklassen t anges på typskylten.

## FÖR Stormarknadsskåpen:

### Climat e class enl EN /ISO 23953-2

Testrum Klimatklass	Torr glödlampa temperatur/ °C	Relativ luftfuktighet/%
0	20	50
1	16	80
8	24	55
2	22	65
3	25	60
4	30	55
6	27	70
5	40	40
7	35	75

Klimatklassen anges på typskylten.

### Temperaturklass a cc enligt EN /ISO 23953-2

Klass	Högsta temperatur-av varmaste M-Test gelatobaljor/°C	Högsta lägsta temperatur av alla provkar/°C
-------	--	---

L1	-15	-18
L2	-12	-18
L3	-12	-15

Temperaturklassen t anges på typskylten.

**ANMÄRKNING:** Stormarknadsskåpen kan också användas för att lagra och visa upp förpackad glass och andra frysta desserter.

## FÖR SKÅPEN:

### Climat e class enligt EN 16838

Testrum Klimatklass	Torr glödlampa temperatur/°C	Relativ luftfuktighet/%
0	20	50
1	16	80
8	24	55
2	22	65
3	25	60
4	30	55
6	27	70
5	40	40
7	35	75

Klimatklassen anges på typskylten.

### Temperaturklass a cc enligt EN 16838

Klass	Högsta temperatur-av varmaste M-Test gelatobaljor/°C	Högsta lägsta temperatur av alla provkar/°C
L1	-15	-18
L2	-12	-18
L3	-12	-15

Temperaturklassen t anges på typskylten.

Modell	Spänning / Frekvens	Bruttovoly m, L	Effektiv volym, L	Nettovikt (kg)	Totaldimension (mm)	Maximal lastvikt för korgen (kg)
IC 155D	220-240V/50Hz	137	94	48	584 *694*850	15
IC306D	220-240V/50Hz	255	192	60	1000 *649 *850	20
IC352D	220-240V/50Hz	330	251	68	1224*649 *850	20
IC310D	220-240V/50Hz	284	223	60	1000*694*830	20
IC410D	220-240V/50Hz	372	293	71	1240*694*830	20
IC510D	220-240V/50Hz	470	373	80	1510*694*830	20
SIF600C	220-240V/50Hz	600	430	100	1864*814*785	20
SIF700C	220-240V/50Hz	670	501	105	1864*814*850	20
SIF800C	220-240V/50Hz	755	565	120	2104*814*850	20
SIF900D	220-240V/50Hz	900	690	140	2504*814*850	20

**DK** Adgang til professionel reparation, såsom internetsider, adresser, kontaktoplysninger:  
Model nr.: IC155D  
Liste over eftersalgsservicestationer:

Adresse	Linåvej 20 . 8600 Silkeborg . Denmark	QR-kode	
Kontakt nummer	0045 7242 5571		
Hjemmeside	www.scandomestic.dk		
Relevante oplysninger til bestilling af reservedele direkte eller gennem andre kanaler leveret af producenten, importøren eller en autoriseret repræsentant;			www.scandomestic.dk
Den mindste periode, i hvilken reservedele, der er nødvendige til reparation af apparatet, er tilgængelige; (år)			8
Instruktioner til hvor man finder modeloplysningerne i produkt databasen, som defineret i forordning EU 2019/2018 ved hjælp af et weblink, der linker til modelinformationen, lagret i produkt databasen, eller et link til produkt databasen og information om hvordan man finder modelidentifikatoren på produktet.)			www.scandomestic.dk

Bemærk: Adressen eller kontaktnumret på servicestationen kan ændres uden forudgående varsel. Bekræft venligst, om servicestationen er direkte tilknyttet vores selskab, når du opsøger tjenester.

**UK** Access to professional repair, such as internet webpages, addresses, contact details.  
Model no.: IC155D  
Aftersales service station list:

Address	Linåvej 20 . 8600 Silkeborg . Denmark	QR code	
Contact Number	0045 7242 5571		
Website	www.scandomestic.dk		
Relevant information for ordering spare parts, directly or through other channels provided by the manufacturer, importer or authorised representative;			www.scandomestic.dk
The minimum period during which spare parts, necessary for the repair of the appliance, are available; (years)			8
Instruction on how to find the model information in the product database, as defined in Regulation (EU) 2019/2019 by means of a weblink that links to the model information as stored in the product database or a link to the product database and information on how to find the model identifier on the product.)			www.scandomestic.dk

Note: The address or contact phone number of the service site is subject to change without prior notice. Please confirm whether the service station is a directly affiliated one of our company when requiring services.

**DE** Zugang zu professioneller Reparatur, wie z.B. Internet-Seiten, Adressen, Kontaktdaten.  
Modell Nr.: IC155D  
Liste der Kundendienststellen:

Adresse	Linåvej 20 . 8600 Silkeborg . Denmark	QR-Code	
Kontakt-Nummer	0045 7242 5571		
Webseite	www.scandomestic.dk		
Relevante Informationen für die Bestellung von Ersatzteilen, direkt oder über andere Kanäle, die vom Hersteller, Importeur oder Bevollmächtigten zur Verfügung gestellt werden;			www.scandomestic.dk
Der Mindestzeitraum, in dem Ersatzteile, die für die Reparatur des Geräts erforderlich sind, zur Verfügung stehen; (Jahre)			8
Anleitung zum Ermitteln der Modellinformationen in der Produktdatenbank, wie in der Verordnung EU 2019/2018 definiert, mittels eines Weblinks, der auf die in der Produktdatenbank gespeicherten Modellinformationen verweist, oder eines Links zur Produktdatenbank und Informationen darüber, wie die Modellkennzeichnung auf dem Produkt zu finden ist.)			www.scandomestic.dk

Hinweis: Die Adresse oder Kontakttelefonnummer der Service-Website kann ohne vorherige Ankündigung geändert werden. Bitte bestätigen Sie, ob es sich bei der Servicestation um eine direkt mit unserem Unternehmen verbundene Einrichtung handelt, wenn Sie Dienstleistungen benötigen.

**SE** Tillgång till professionell reparation, såsom webbsidor, adresser, kontaktuppgifter.  
Modell nr.: IC155D  
Lista över servicestationer ters

Adress	Linåvej 20 . 8600 Silkeborg . Denmark	QR-kod	
Telefonnummer	0045 7242 5571		
Hemsida	www.scandomestic.dk		
Relevant information för beställning av reservdelar, direkt eller via andra kanaler som tillhandahålls av tillverkaren, importören eller auktoriserade representanter;			www.scandomestic.dk
Den minimiperiod under vilken reservdelar som är nödvändiga för reparation av apparaten är tillgängliga; (år)			8
Instruktioner om hur man hittar modellinformationen i produkt databasen, enligt definitionen i förordning EU 2019/2018 med hjälp av en weblänk som länkar till modellinformationen som lagrad i produkt databasen eller en länk till produkt databasen och information om hur man hittar modellidentifieraren på produkten.)			www.scandomestic.dk

Obs! Adressen eller kontakttelefonnumret på tjänstens webbplats kan ändras utan föregående meddelande. Vänligen bekräfta om servicestationen är en direkt ansluten till vårt företag när du behöver tjänster.

**DK** Adgang til professionel reparation, såsom internetsider, adresser, kontaktoplysninger:  
 Model nr.: IC306D  
 Liste over eftersalgsservicestationer:

Adresse	Linåvej 20 . 8600 Silkeborg . Denmark	QR-kode	
Kontakt nummer	0045 7242 5571		
Hjemmeside	www.scandomestic.dk		
Relevante oplysninger til bestilling af reservedele direkte eller gennem andre kanaler leveret af producenten, importøren eller en autoriseret repræsentant;			www.scandomestic.dk
Den mindste periode, i hvilken reservedele, der er nødvendige til reparation af apparatet, er tilgængelige; (år)			8
Instruktioner til hvor man finder modeloplysningerne i produkt databasen, som defineret i forordning EU 2019/2018 ved hjælp af et weblink, der linker til modelinformationen, lagret i produkt databasen, eller et link til produkt databasen og information om hvordan man finder modelidentifikatoren på produktet.)			www.scandomestic.dk

Bemærk: Adressen eller kontaktnumret på servicestationen kan ændres uden forudgående varsel. Bekræft venligst, om servicestationen er direkte tilknyttet vores selskab, når du opsøger tjenester.

**UK** Access to professional repair, such as internet webpages, addresses, contact details.  
 Model no.: IC306D  
 Aftersales service station list:

Address	Linåvej 20 . 8600 Silkeborg . Denmark	QR code	
Contact Number	0045 7242 5571		
Website	www.scandomestic.dk		
Relevant information for ordering spare parts, directly or through other channels provided by the manufacturer, importer or authorised representative;			www.scandomestic.dk
The minimum period during which spare parts, necessary for the repair of the appliance, are available; (years)			8
Instruction on how to find the model information in the product database, as defined in Regulation (EU) 2019/2019 by means of a weblink that links to the model information as stored in the product database or a link to the product database and information on how to find the model identifier on the product.)			www.scandomestic.dk

Note: The address or contact phone number of the service site is subject to change without prior notice. Please confirm whether the service station is a directly affiliated one of our company when requiring services.

**DE** Zugang zu professioneller Reparatur, wie z.B. Internet-Seiten, Adressen, Kontaktdaten.  
 Modell Nr.: IC306D  
 Liste der Kundendienststellen:

Adresse	Linåvej 20 . 8600 Silkeborg . Denmark	QR-Code	
Kontakt-Nummer	0045 7242 5571		
Webseite	www.scandomestic.dk		
Relevante Informationen für die Bestellung von Ersatzteilen, direkt oder über andere Kanäle, die vom Hersteller, Importeur oder Bevollmächtigten zur Verfügung gestellt werden;			www.scandomestic.dk
Der Mindestzeitraum, in dem Ersatzteile, die für die Reparatur des Geräts erforderlich sind, zur Verfügung stehen; (Jahre)			8
Anleitung zum Ermitteln der Modellinformationen in der Produktdatenbank, wie in der Verordnung EU 2019/2018 definiert, mittels eines Weblinks, der auf die in der Produktdatenbank gespeicherten Modellinformationen verweist, oder eines Links zur Produktdatenbank und Informationen darüber, wie die Modellkennzeichnung auf dem Produkt zu finden ist.)			www.scandomestic.dk

Hinweis: Die Adresse oder Kontakttelefonnummer der Service-Website kann ohne vorherige Ankündigung geändert werden. Bitte bestätigen Sie, ob es sich bei der Servicestation um eine direkt mit unserem Unternehmen verbundene Einrichtung handelt, wenn Sie Dienstleistungen benötigen.

**SE** Tillgång till professionell reparation, såsom webbsidor, adresser, kontaktuppgifter.  
 Modell nr.: IC306D  
 Lista över servicestationer ters

Adress	Linåvej 20 . 8600 Silkeborg . Denmark	QR-kod	
Telefonnummer	0045 7242 5571		
Hemsida	www.scandomestic.dk		
Relevant information för beställning av reservdelar, direkt eller via andra kanaler som tillhandahålls av tillverkaren, importören eller auktoriserade representanter;			www.scandomestic.dk
Den minimiperiod under vilken reservdelar som är nödvändiga för reparation av apparaten är tillgängliga; (år)			8
Instruktioner om hur man hittar modellinformationen i produkt databasen, enligt definitionen i förordning EU 2019/2018 med hjälp av en weblänk som länkar till modellinformationen som lagrad i produkt databasen eller en länk till produkt databasen och information om hur man hittar modellidentifieraren på produkten.)			www.scandomestic.dk

Obs! Adressen eller kontakttelefonnumret på tjänstens webbplats kan ändras utan föregående meddelande. Vänligen bekräfta om servicestationen är en direkt ansluten till vårt företag när du behöver tjänster.

**DK** Adgang til professionel reparation, såsom internetsider, adresser, kontaktoplysninger:

Model nr.: IC352D

Liste over eftersalgsservicestationer:

Adresse	Linåvej 20 . 8600 Silkeborg . Denmark	QR-kode	
Kontakt nummer	0045 7242 5571		
Hjemmeside	www.scandomestic.dk		
Relevante oplysninger til bestilling af reservedele direkte eller gennem andre kanaler leveret af producenten, importøren eller en autoriseret repræsentant;			www.scandomestic.dk
Den mindste periode, i hvilken reservedele, der er nødvendige til reparation af apparatet, er tilgængelige; (år)			8
Instruktioner til hvor man finder modeloplysningerne i produkt databasen, som defineret i forordning EU 2019/2018 ved hjælp af et weblink, der linker til modelinformationen, lagret i produkt databasen, eller et link til produkt databasen og information om hvordan man finder modelidentifikatoren på produktet.)			www.scandomestic.dk

Bemærk: Adressen eller kontaktnumret på servicestationen kan ændres uden forudgående varsel. Bekræft venligst, om servicestationen er direkte tilknyttet vores selskab, når du opsøger tjenester.

**UK** Access to professional repair, such as internet webpages, addresses, contact details.

Model no.: IC352D

Aftersales service station list:

Address	Linåvej 20 . 8600 Silkeborg . Denmark	QR code	
Contact Number	0045 7242 5571		
Website	www.scandomestic.dk		
Relevant information for ordering spare parts, directly or through other channels provided by the manufacturer, importer or authorised representative;			www.scandomestic.dk
The minimum period during which spare parts, necessary for the repair of the appliance, are available; (years)			8
Instruction on how to find the model information in the product database, as defined in Regulation (EU) 2019/2019 by means of a weblink that links to the model information as stored in the product database or a link to the product database and information on how to find the model identifier on the product.)			www.scandomestic.dk

Note: The address or contact phone number of the service site is subject to change without prior notice. Please confirm whether the service station is a directly affiliated one of our company when requiring services.

**DE** Zugang zu professioneller Reparatur, wie z.B. Internet-Seiten, Adressen, Kontaktdaten.

Modell Nr.: IC352D

Liste der Kundendienststellen:

Adresse	Linåvej 20 . 8600 Silkeborg . Denmark	QR-Code	
Kontakt-Nummer	0045 7242 5571		
Webseite	www.scandomestic.dk		
Relevante Informationen für die Bestellung von Ersatzteilen, direkt oder über andere Kanäle, die vom Hersteller, Importeur oder Bevollmächtigten zur Verfügung gestellt werden;			www.scandomestic.dk
Der Mindestzeitraum, in dem Ersatzteile, die für die Reparatur des Geräts erforderlich sind, zur Verfügung stehen; (Jahre)			8
Anleitung zum Ermitteln der Modellinformationen in der Produktdatenbank, wie in der Verordnung EU 2019/2018 definiert, mittels eines Weblinks, der auf die in der Produktdatenbank gespeicherten Modellinformationen verweist, oder eines Links zur Produktdatenbank und Informationen darüber, wie die Modellkennzeichnung auf dem Produkt zu finden ist.)			www.scandomestic.dk

Hinweis: Die Adresse oder Kontakttelefonnummer der Service-Website kann ohne vorherige Ankündigung geändert werden. Bitte bestätigen Sie, ob es sich bei der Servicestation um eine direkt mit unserem Unternehmen verbundene Einrichtung handelt, wenn Sie Dienstleistungen benötigen.

**SE** Tillgång till professionell reparation, såsom webbsidor, adresser, kontaktuppgifter.

Modell nr.: IC352D

Lista över servicestationer ters

Adress	Linåvej 20 . 8600 Silkeborg . Denmark	QR-kod	
Telefonnummer	0045 7242 5571		
Hemsida	www.scandomestic.dk		
Relevant information för beställning av reservdelar, direkt eller via andra kanaler som tillhandahålls av tillverkaren, importören eller auktoriserade representanter;			www.scandomestic.dk
Den minimiperiod under vilken reservdelar som är nödvändiga för reparation av apparaten är tillgängliga; (år)			8
Instruktioner om hur man hittar modellinformationen i produkt databasen, enligt definitionen i förordning EU 2019/2018 med hjälp av en weblänk som länkar till modellinformationen som lagrad i produkt databasen eller en länk till produkt databasen och information om hur man hittar modellidentifieraren på produkten.)			www.scandomestic.dk

Obs! Adressen eller kontakttelefonnumret på tjänstens webbplats kan ändras utan föregående meddelande. Vänligen bekräfta om servicestationen är en direkt ansluten till vårt företag när du behöver tjänster.

**DK** Adgang til professionel reparation, såsom internetsider, adresser, kontaktoplysninger:  
 Model nr.: IC310D  
 Liste over eftersalgsservicestationer:

Adresse	Linåvej 20 . 8600 Silkeborg . Denmark	QR-kode	
Kontakt nummer	0045 7242 5571		
Hjemmeside	www.scandomestic.dk		
Relevante oplysninger til bestilling af reservedele direkte eller gennem andre kanaler leveret af producenten, importøren eller en autoriseret repræsentant;			www.scandomestic.dk
Den mindste periode, i hvilken reservedele, der er nødvendige til reparation af apparatet, er tilgængelige; (år)			8
Instruktioner til hvor man finder modeloplysningerne i produkt databasen, som defineret i forordning EU 2019/2018 ved hjælp af et weblink, der linker til modelinformationen, lagret i produkt databasen, eller et link til produkt databasen og information om hvordan man finder modelidentifikatoren på produktet.)			www.scandomestic.dk

Bemærk: Adressen eller kontaktnummeret på servicestationen kan ændres uden forudgående varsel. Bekræft venligst, om servicestationen er direkte tilknyttet vores selskab, når du opsøger tjenester.

**UK** Access to professional repair, such as internet webpages, addresses, contact details.  
 Model no.: IC310D  
 Aftersales service station list:

Address	Linåvej 20 . 8600 Silkeborg . Denmark	QR code	
Contact Number	0045 7242 5571		
Website	www.scandomestic.dk		
Relevant information for ordering spare parts, directly or through other channels provided by the manufacturer, importer or authorised representative;			www.scandomestic.dk
The minimum period during which spare parts, necessary for the repair of the appliance, are available; (years)			8
Instruction on how to find the model information in the product database, as defined in Regulation (EU) 2019/2019 by means of a weblink that links to the model information as stored in the product database or a link to the product database and information on how to find the model identifier on the product.)			www.scandomestic.dk

Note: The address or contact phone number of the service site is subject to change without prior notice. Please confirm whether the service station is a directly affiliated one of our company when requiring services.

**DE** Zugang zu professioneller Reparatur, wie z.B. Internet-Seiten, Adressen, Kontaktdaten.  
 Modell Nr.: IC310D  
 Liste der Kundendienststellen:

Adresse	Linåvej 20 . 8600 Silkeborg . Denmark	QR-Code	
Kontakt-Nummer	0045 7242 5571		
Webseite	www.scandomestic.dk		
Relevante Informationen für die Bestellung von Ersatzteilen, direkt oder über andere Kanäle, die vom Hersteller, Importeur oder Bevollmächtigten zur Verfügung gestellt werden;			www.scandomestic.dk
Der Mindestzeitraum, in dem Ersatzteile, die für die Reparatur des Geräts erforderlich sind, zur Verfügung stehen; (Jahre)			8
Anleitung zum Ermitteln der Modellinformationen in der Produktdatenbank, wie in der Verordnung EU 2019/2018 definiert, mittels eines Weblinks, der auf die in der Produktdatenbank gespeicherten Modellinformationen verweist, oder eines Links zur Produktdatenbank und Informationen darüber, wie die Modellkennzeichnung auf dem Produkt zu finden ist.)			www.scandomestic.dk

Hinweis: Die Adresse oder Kontakttelefonnummer der Service-Website kann ohne vorherige Ankündigung geändert werden. Bitte bestätigen Sie, ob es sich bei der Servicestation um eine direkt mit unserem Unternehmen verbundene Einrichtung handelt, wenn Sie Dienstleistungen benötigen.

**SE** Tillgång till professionell reparation, såsom webbsidor, adresser, kontaktuppgifter.  
 Modell nr.: IC310D  
 Lista över servicestationer ters

Adress	Linåvej 20 . 8600 Silkeborg . Denmark	QR-kod	
Telefonnummer	0045 7242 5571		
Hemsida	www.scandomestic.dk		
Relevant information för beställning av reservdelar, direkt eller via andra kanaler som tillhandahålls av tillverkaren, importören eller auktoriserade representanter;			www.scandomestic.dk
Den minimiperiod under vilken reservdelar som är nödvändiga för reparation av apparaten är tillgängliga; (år)			8
Instruktioner om hur man hittar modellinformationen i produkt databasen, enligt definitionen i förordning EU 2019/2018 med hjälp av en weblänk som länkar till modellinformationen som lagrad i produkt databasen eller en länk till produkt databasen och information om hur man hittar modellidentifieraren på produkten.)			www.scandomestic.dk

Obs! Adressen eller kontakttelefonnumret på tjänstens webbplats kan ändras utan föregående meddelande. Vänligen bekräfta om servicestationen är en direkt ansluten till vårt företag när du behöver tjänster.

**DK** Adgang til professionel reparation, såsom internetsider, adresser, kontaktoplysninger:  
Model nr.: IC410D  
Liste over eftersalgsservicestationer:

Adresse	Linåvej 20 . 8600 Silkeborg . Denmark	QR-kode	
Kontakt nummer	0045 7242 5571		
Hjemmeside	www.scandomestic.dk		
Relevante oplysninger til bestilling af reservedele direkte eller gennem andre kanaler leveret af producenten, importøren eller en autoriseret repræsentant;			www.scandomestic.dk
Den mindste periode, i hvilken reservedele, der er nødvendige til reparation af apparatet, er tilgængelige; (år)			8
Instruktioner til hvor man finder modeloplysningerne i produkt databasen, som defineret i forordning EU 2019/2018 ved hjælp af et weblink, der linker til modelinformationen, lagret i produkt databasen, eller et link til produkt databasen og information om hvordan man finder modelidentifikatoren på produktet.)			www.scandomestic.dk

Bemærk: Adressen eller kontaktnumret på servicestationen kan ændres uden forudgående varsel. Bekræft venligst, om servicestationen er direkte tilknyttet vores selskab, når du opsøger tjenester.

**UK** Access to professional repair, such as internet webpages, addresses, contact details.  
Model no.: IC410D  
Aftersales service station list:

Address	Linåvej 20 . 8600 Silkeborg . Denmark	QR code	
Contact Number	0045 7242 5571		
Website	www.scandomestic.dk		
Relevant information for ordering spare parts, directly or through other channels provided by the manufacturer, importer or authorised representative;			www.scandomestic.dk
The minimum period during which spare parts, necessary for the repair of the appliance, are available; (years)			8
Instruction on how to find the model information in the product database, as defined in Regulation (EU) 2019/2019 by means of a weblink that links to the model information as stored in the product database or a link to the product database and information on how to find the model identifier on the product.)			www.scandomestic.dk

Note: The address or contact phone number of the service site is subject to change without prior notice. Please confirm whether the service station is a directly affiliated one of our company when requiring services.

**DE** Zugang zu professioneller Reparatur, wie z.B. Internet-Seiten, Adressen, Kontaktdaten.  
Modell Nr.: IC410D  
Liste der Kundendienststellen:

Adresse	Linåvej 20 . 8600 Silkeborg . Denmark	QR-Code	
Kontakt-Nummer	0045 7242 5571		
Webseite	www.scandomestic.dk		
Relevante Informationen für die Bestellung von Ersatzteilen, direkt oder über andere Kanäle, die vom Hersteller, Importeur oder Bevollmächtigten zur Verfügung gestellt werden;			www.scandomestic.dk
Der Mindestzeitraum, in dem Ersatzteile, die für die Reparatur des Geräts erforderlich sind, zur Verfügung stehen; (Jahre)			8
Anleitung zum Ermitteln der Modellinformationen in der Produktdatenbank, wie in der Verordnung EU 2019/2018 definiert, mittels eines Weblinks, der auf die in der Produktdatenbank gespeicherten Modellinformationen verweist, oder eines Links zur Produktdatenbank und Informationen darüber, wie die Modellkennzeichnung auf dem Produkt zu finden ist.)			www.scandomestic.dk

Hinweis: Die Adresse oder Kontakttelefonnummer der Service-Website kann ohne vorherige Ankündigung geändert werden. Bitte bestätigen Sie, ob es sich bei der Servicestation um eine direkt mit unserem Unternehmen verbundene Einrichtung handelt, wenn Sie Dienstleistungen benötigen.

**SE** Tillgång till professionell reparation, såsom webbsidor, adresser, kontaktuppgifter.  
Modell nr.: IC410D  
Lista över servicestationer ters

Adress	Linåvej 20 . 8600 Silkeborg . Denmark	QR-kod	
Telefonnummer	0045 7242 5571		
Hemsida	www.scandomestic.dk		
Relevant information för beställning av reservdelar, direkt eller via andra kanaler som tillhandahålls av tillverkaren, importören eller auktoriserade representanter;			www.scandomestic.dk
Den minimiperiod under vilken reservdelar som är nödvändiga för reparation av apparaten är tillgängliga; (år)			8
Instruktioner om hur man hittar modellinformationen i produkt databasen, enligt definitionen i förordning EU 2019/2018 med hjälp av en weblänk som länkar till modellinformationen som lagrad i produkt databasen eller en länk till produkt databasen och information om hur man hittar modellidentifieraren på produkten.)			www.scandomestic.dk

Obs! Adressen eller kontakttelefonnumret på tjänstens webbplats kan ändras utan föregående meddelande. Vänligen bekräfta om servicestationen är en direkt ansluten till vårt företag när du behöver tjänster.



**DK** Adgang til professionel reparation, såsom internetsider, adresser, kontaktoplysninger:  
Model nr.: IC510D  
Liste over eftersalgsservicestationer:

Adresse	Linåvej 20 . 8600 Silkeborg . Denmark	QR-kode	
Kontakt nummer	0045 7242 5571		
Hjemmeside	www.scandomestic.dk		
Relevante oplysninger til bestilling af reservedele direkte eller gennem andre kanaler leveret af producenten, importøren eller en autoriseret repræsentant;			www.scandomestic.dk
Den mindste periode, i hvilken reservedele, der er nødvendige til reparation af apparatet, er tilgængelige; (år)			8
Instruktioner til hvor man finder modeloplysningerne i produkt databasen, som defineret i forordning EU 2019/2018 ved hjælp af et weblink, der linker til modelinformationen, lagret i produkt databasen, eller et link til produkt databasen og information om hvordan man finder modelidentifikatoren på produktet.)			www.scandomestic.dk

Bemærk: Adressen eller kontaktnumret på servicestationen kan ændres uden forudgående varsel. Bekræft venligst, om servicestationen er direkte tilknyttet vores selskab, når du opsøger tjenester.

**UK** Access to professional repair, such as internet webpages, addresses, contact details.  
Model no.: IC510D  
Aftersales service station list:

Address	Linåvej 20 . 8600 Silkeborg . Denmark	QR code	
Contact Number	0045 7242 5571		
Website	www.scandomestic.dk		
Relevant information for ordering spare parts, directly or through other channels provided by the manufacturer, importer or authorised representative;			www.scandomestic.dk
The minimum period during which spare parts, necessary for the repair of the appliance, are available; (years)			8
Instruction on how to find the model information in the product database, as defined in Regulation (EU) 2019/2019 by means of a weblink that links to the model information as stored in the product database or a link to the product database and information on how to find the model identifier on the product.)			www.scandomestic.dk

Note: The address or contact phone number of the service site is subject to change without prior notice. Please confirm whether the service station is a directly affiliated one of our company when requiring services.

**DE** Zugang zu professioneller Reparatur, wie z.B. Internet-Seiten, Adressen, Kontaktdaten.  
Modell Nr.: IC510D  
Liste der Kundendienststellen:

Adresse	Linåvej 20 . 8600 Silkeborg . Denmark	QR-Code	
Kontakt-Nummer	0045 7242 5571		
Webseite	www.scandomestic.dk		
Relevante Informationen für die Bestellung von Ersatzteilen, direkt oder über andere Kanäle, die vom Hersteller, Importeur oder Bevollmächtigten zur Verfügung gestellt werden;			www.scandomestic.dk
Der Mindestzeitraum, in dem Ersatzteile, die für die Reparatur des Geräts erforderlich sind, zur Verfügung stehen; (Jahre)			8
Anleitung zum Ermitteln der Modellinformationen in der Produktdatenbank, wie in der Verordnung EU 2019/2018 definiert, mittels eines Weblinks, der auf die in der Produktdatenbank gespeicherten Modellinformationen verweist, oder eines Links zur Produktdatenbank und Informationen darüber, wie die Modellkennzeichnung auf dem Produkt zu finden ist.)			www.scandomestic.dk

Hinweis: Die Adresse oder Kontakttelefonnummer der Service-Website kann ohne vorherige Ankündigung geändert werden. Bitte bestätigen Sie, ob es sich bei der Servicestation um eine direkt mit unserem Unternehmen verbundene Einrichtung handelt, wenn Sie Dienstleistungen benötigen.

**SE** Tillgång till professionell reparation, såsom webbsidor, adresser, kontaktuppgifter.  
Modell nr.: IC510D  
Lista över servicestationer ters

Adress	Linåvej 20 . 8600 Silkeborg . Denmark	QR-kod	
Telefonnummer	0045 7242 5571		
Hemsida	www.scandomestic.dk		
Relevant information för beställning av reservdelar, direkt eller via andra kanaler som tillhandahålls av tillverkaren, importören eller auktoriserade representanter;			www.scandomestic.dk
Den minimiperiod under vilken reservdelar som är nödvändiga för reparation av apparaten är tillgängliga; (år)			8
Instruktioner om hur man hittar modellinformationen i produkt databasen, enligt definitionen i förordning EU 2019/2018 med hjälp av en weblänk som länkar till modellinformationen som lagrad i produkt databasen eller en länk till produkt databasen och information om hur man hittar modellidentifieraren på produkten.)			www.scandomestic.dk

Obs! Adressen eller kontakttelefonnumret på tjänstens webbplats kan ändras utan föregående meddelande. Vänligen bekräfta om servicestationen är en direkt ansluten till vårt företag när du behöver tjänster.

**DK** Adgang til professionel reparation, såsom internetsider, adresser, kontaktoplysninger:  
 Model nr.: SIF600C  
 Liste over eftersalgsservicestationer:

Adresse	Linåvej 20 . 8600 Silkeborg . Denmark	QR-kode	
Kontakt nummer	0045 7242 5571		
Hjemmeside	www.scandomestic.dk		
Relevante oplysninger til bestilling af reservedele direkte eller gennem andre kanaler leveret af producenten, importøren eller en autoriseret repræsentant;			www.scandomestic.dk
Den mindste periode, i hvilken reservedele, der er nødvendige til reparation af apparatet, er tilgængelige; (år)			8
Instruktioner til hvor man finder modeloplysningerne i produkt databasen, som defineret i forordning EU 2019/2018 ved hjælp af et weblink, der linker til modelinformationen, lagret i produkt databasen, eller et link til produkt databasen og information om hvordan man finder modelidentifikatoren på produktet.)			www.scandomestic.dk

Bemærk: Adressen eller kontaktnumret på servicestationen kan ændres uden forudgående varsel. Bekræft venligst, om servicestationen er direkte tilknyttet vores selskab, når du opsøger tjenester.

**UK** Access to professional repair, such as internet webpages, addresses, contact details.  
 Model no.: SIF600C  
 Aftersales service station list:

Address	Linåvej 20 . 8600 Silkeborg . Denmark	QR code	
Contact Number	0045 7242 5571		
Website	www.scandomestic.dk		
Relevant information for ordering spare parts, directly or through other channels provided by the manufacturer, importer or authorised representative;			www.scandomestic.dk
The minimum period during which spare parts, necessary for the repair of the appliance, are available; (years)			8
Instruction on how to find the model information in the product database, as defined in Regulation (EU) 2019/2019 by means of a weblink that links to the model information as stored in the product database or a link to the product database and information on how to find the model identifier on the product.)			www.scandomestic.dk

Note: The address or contact phone number of the service site is subject to change without prior notice. Please confirm whether the service station is a directly affiliated one of our company when requiring services.

**DE** Zugang zu professioneller Reparatur, wie z.B. Internet-Seiten, Adressen, Kontaktdaten.  
 Modell Nr.: SIF600C  
 Liste der Kundendienststellen:

Adresse	Linåvej 20 . 8600 Silkeborg . Denmark	QR-Code	
Kontakt-Nummer	0045 7242 5571		
Webseite	www.scandomestic.dk		
Relevante Informationen für die Bestellung von Ersatzteilen, direkt oder über andere Kanäle, die vom Hersteller, Importeur oder Bevollmächtigten zur Verfügung gestellt werden;			www.scandomestic.dk
Der Mindestzeitraum, in dem Ersatzteile, die für die Reparatur des Geräts erforderlich sind, zur Verfügung stehen; (Jahre)			8
Anleitung zum Ermitteln der Modellinformationen in der Produktdatenbank, wie in der Verordnung EU 2019/2018 definiert, mittels eines Weblinks, der auf die in der Produktdatenbank gespeicherten Modellinformationen verweist, oder eines Links zur Produktdatenbank und Informationen darüber, wie die Modellkennzeichnung auf dem Produkt zu finden ist.)			www.scandomestic.dk

Hinweis: Die Adresse oder Kontakttelefonnummer der Service-Website kann ohne vorherige Ankündigung geändert werden. Bitte bestätigen Sie, ob es sich bei der Servicestation um eine direkt mit unserem Unternehmen verbundene Einrichtung handelt, wenn Sie Dienstleistungen benötigen.

**SE** Tillgång till professionell reparation, såsom webbsidor, adresser, kontaktuppgifter.  
 Modell nr.: SIF600C  
 Lista över servicestationer ters

Adress	Linåvej 20 . 8600 Silkeborg . Denmark	QR-kod	
Telefonnummer	0045 7242 5571		
Hemsida	www.scandomestic.dk		
Relevant information för beställning av reservdelar, direkt eller via andra kanaler som tillhandahålls av tillverkaren, importören eller auktoriserade representanter;			www.scandomestic.dk
Den minimiperiod under vilken reservdelar som är nödvändiga för reparation av apparaten är tillgängliga; (år)			8
Instruktioner om hur man hittar modellinformationen i produkt databasen, enligt definitionen i förordning EU 2019/2018 med hjälp av en weblänk som länkar till modellinformationen som lagrad i produkt databasen eller en länk till produkt databasen och information om hur man hittar modellidentifieraren på produkten.)			www.scandomestic.dk

Obs! Adressen eller kontakttelefonnumret på tjänstens webbplats kan ändras utan föregående meddelande. Vänligen bekräfta om servicestationen är en direkt ansluten till vårt företag när du behöver tjänster.

**DK** Adgang til professionel reparation, såsom internetsider, adresser, kontaktoplysninger:  
Model nr.: SIF700C  
Liste over eftersalgsservicestationer:

Adresse	Linåvej 20 . 8600 Silkeborg . Denmark	QR-kode	
Kontakt nummer	0045 7242 5571		
Hjemmeside	www.scandomestic.dk		
Relevante oplysninger til bestilling af reservedele direkte eller gennem andre kanaler leveret af producenten, importøren eller en autoriseret repræsentant;			www.scandomestic.dk
Den mindste periode, i hvilken reservedele, der er nødvendige til reparation af apparatet, er tilgængelige; (år)			8
Instruktioner til hvor man finder modeloplysningerne i produkt databasen, som defineret i forordning EU 2019/2018 ved hjælp af et weblink, der linker til modelinformationen, lagret i produkt databasen, eller et link til produkt databasen og information om hvordan man finder modelidentifikatoren på produktet.)			www.scandomestic.dk

Bemærk: Adressen eller kontaktnumret på servicestationen kan ændres uden forudgående varsel. Bekræft venligst, om servicestationen er direkte tilknyttet vores selskab, når du opsøger tjenester.

**UK** Access to professional repair, such as internet webpages, addresses, contact details.  
Model no.: SIF700C  
Aftersales service station list:

Address	Linåvej 20 . 8600 Silkeborg . Denmark	QR code	
Contact Number	0045 7242 5571		
Website	www.scandomestic.dk		
Relevant information for ordering spare parts, directly or through other channels provided by the manufacturer, importer or authorised representative;			www.scandomestic.dk
The minimum period during which spare parts, necessary for the repair of the appliance, are available; (years)			8
Instruction on how to find the model information in the product database, as defined in Regulation (EU) 2019/2019 by means of a weblink that links to the model information as stored in the product database or a link to the product database and information on how to find the model identifier on the product.)			www.scandomestic.dk

Note: The address or contact phone number of the service site is subject to change without prior notice. Please confirm whether the service station is a directly affiliated one of our company when requiring services.

**DE** Zugang zu professioneller Reparatur, wie z.B. Internet-Seiten, Adressen, Kontaktdaten.  
Modell Nr.: SIF700C  
Liste der Kundendienststellen:

Adresse	Linåvej 20 . 8600 Silkeborg . Denmark	QR-Code	
Kontakt-Nummer	0045 7242 5571		
Webseite	www.scandomestic.dk		
Relevante Informationen für die Bestellung von Ersatzteilen, direkt oder über andere Kanäle, die vom Hersteller, Importeur oder Bevollmächtigten zur Verfügung gestellt werden;			www.scandomestic.dk
Der Mindestzeitraum, in dem Ersatzteile, die für die Reparatur des Geräts erforderlich sind, zur Verfügung stehen; (Jahre)			8
Anleitung zum Ermitteln der Modellinformationen in der Produktdatenbank, wie in der Verordnung EU 2019/2018 definiert, mittels eines Weblinks, der auf die in der Produktdatenbank gespeicherten Modellinformationen verweist, oder eines Links zur Produktdatenbank und Informationen darüber, wie die Modellkennzeichnung auf dem Produkt zu finden ist.)			www.scandomestic.dk

Hinweis: Die Adresse oder Kontakttelefonnummer der Service-Website kann ohne vorherige Ankündigung geändert werden. Bitte bestätigen Sie, ob es sich bei der Servicestation um eine direkt mit unserem Unternehmen verbundene Einrichtung handelt, wenn Sie Dienstleistungen benötigen.

**SE** Tillgång till professionell reparation, såsom webbsidor, adresser, kontaktuppgifter.  
Modell nr.: SIF700C  
Lista över servicestationer ters

Adress	Linåvej 20 . 8600 Silkeborg . Denmark	QR-kod	
Telefonnummer	0045 7242 5571		
Hemsida	www.scandomestic.dk		
Relevant information för beställning av reservdelar, direkt eller via andra kanaler som tillhandahålls av tillverkaren, importören eller auktoriserade representanter;			www.scandomestic.dk
Den minimiperiod under vilken reservdelar som är nödvändiga för reparation av apparaten är tillgängliga; (år)			8
Instruktioner om hur man hittar modellinformationen i produkt databasen, enligt definitionen i förordning EU 2019/2018 med hjälp av en weblänk som länkar till modellinformationen som lagrad i produkt databasen eller en länk till produkt databasen och information om hur man hittar modellidentifieraren på produkten.)			www.scandomestic.dk

Obs! Adressen eller kontakttelefonnumret på tjänstens webbplats kan ändras utan föregående meddelande. Vänligen bekräfta om servicestationen är en direkt ansluten till vårt företag när du behöver tjänster.

**DK** Adgang til professionel reparation, såsom internetsider, adresser, kontaktoplysninger:  
Model nr.: SIF800C  
Liste over eftersalgsservicestationer:

Adresse	Linåvej 20 . 8600 Silkeborg . Denmark	QR-kode	
Kontakt nummer	0045 7242 5571		
Hjemmeside	www.scandomestic.dk		
Relevante oplysninger til bestilling af reservedele direkte eller gennem andre kanaler leveret af producenten, importøren eller en autoriseret repræsentant;			www.scandomestic.dk
Den mindste periode, i hvilken reservedele, der er nødvendige til reparation af apparatet, er tilgængelige; (år)			8
Instruktioner til hvor man finder modeloplysningerne i produkt databasen, som defineret i forordning EU 2019/2018 ved hjælp af et weblink, der linker til modelinformationen, lagret i produkt databasen, eller et link til produkt databasen og information om hvordan man finder modelidentifikatoren på produktet.)			www.scandomestic.dk

Bemærk: Adressen eller kontaktnumret på servicestationen kan ændres uden forudgående varsel. Bekræft venligst, om servicestationen er direkte tilknyttet vores selskab, når du opsøger tjenester.

**UK** Access to professional repair, such as internet webpages, addresses, contact details.  
Model no: SIF800C  
Aftersales service station list:

Address	Linåvej 20 . 8600 Silkeborg . Denmark	QR code	
Contact Number	0045 7242 5571		
Website	www.scandomestic.dk		
Relevant information for ordering spare parts, directly or through other channels provided by the manufacturer, importer or authorised representative;			www.scandomestic.dk
The minimum period during which spare parts, necessary for the repair of the appliance, are available; (years)			8
Instruction on how to find the model information in the product database, as defined in Regulation (EU) 2019/2019 by means of a weblink that links to the model information as stored in the product database or a link to the product database and information on how to find the model identifier on the product.)			www.scandomestic.dk

Note: The address or contact phone number of the service site is subject to change without prior notice. Please confirm whether the service station is a directly affiliated one of our company when requiring services.

**DE** Zugang zu professioneller Reparatur, wie z.B. Internet-Seiten, Adressen, Kontaktdaten.  
Modell Nr.: SIF800C  
Liste der Kundendienststellen:

Adresse	Linåvej 20 . 8600 Silkeborg . Denmark	QR-Code	
Kontakt-Nummer	0045 7242 5571		
Webseite	www.scandomestic.dk		
Relevante Informationen für die Bestellung von Ersatzteilen, direkt oder über andere Kanäle, die vom Hersteller, Importeur oder Bevollmächtigten zur Verfügung gestellt werden;			www.scandomestic.dk
Der Mindestzeitraum, in dem Ersatzteile, die für die Reparatur des Geräts erforderlich sind, zur Verfügung stehen; (Jahre)			8
Anleitung zum Ermitteln der Modellinformationen in der Produktdatenbank, wie in der Verordnung EU 2019/2018 definiert, mittels eines Weblinks, der auf die in der Produktdatenbank gespeicherten Modellinformationen verweist, oder eines Links zur Produktdatenbank und Informationen darüber, wie die Modellkennzeichnung auf dem Produkt zu finden ist.)			www.scandomestic.dk

Hinweis: Die Adresse oder Kontakttelefonnummer der Service-Website kann ohne vorherige Ankündigung geändert werden. Bitte bestätigen Sie, ob es sich bei der Servicestation um eine direkt mit unserem Unternehmen verbundene Einrichtung handelt, wenn Sie Dienstleistungen benötigen.

**SE** Tillgång till professionell reparation, såsom webbsidor, adresser, kontaktuppgifter.  
Modell nr: SIF800C  
Lista över servicestationer ters

Adress	Linåvej 20 . 8600 Silkeborg . Denmark	QR-kod	
Telefonnummer	0045 7242 5571		
Hemsida	www.scandomestic.dk		
Relevant information för beställning av reservdelar, direkt eller via andra kanaler som tillhandahålls av tillverkaren, importören eller auktoriserade representanter;			www.scandomestic.dk
Den minimiperiod under vilken reservdelar som är nödvändiga för reparation av apparaten är tillgängliga; (år)			8
Instruktioner om hur man hittar modellinformationen i produkt databasen, enligt definitionen i förordning EU 2019/2018 med hjälp av en weblänk som länkar till modellinformationen som lagrad i produkt databasen eller en länk till produkt databasen och information om hur man hittar modellidentifieraren på produkten.)			www.scandomestic.dk

Obs! Adressen eller kontakttelefonnumret på tjänstens webbplats kan ändras utan föregående meddelande. Vänligen bekräfta om servicestationen är en direkt ansluten till vårt företag när du behöver tjänster.

**DK** Adgang til professionel reparation, såsom internetsider, adresser, kontaktoplysninger:  
 Model nr.: SIF900D  
 Liste over eftersalgsservicestationer:

Adresse	Linåvej 20 . 8600 Silkeborg . Denmark	QR-kode	
Kontakt nummer	0045 7242 5571		
Hjemmeside	www.scandomestic.dk		
Relevante oplysninger til bestilling af reservedele direkte eller gennem andre kanaler leveret af producenten, importøren eller en autoriseret repræsentant;			www.scandomestic.dk
Den mindste periode, i hvilken reservedele, der er nødvendige til reparation af apparatet, er tilgængelige; (år)			8
Instruktioner til hvor man finder modeloplysningerne i produkt databasen, som defineret i forordning EU 2019/2018 ved hjælp af et weblink, der linker til modelinformationen, lagret i produkt databasen, eller et link til produkt databasen og information om hvordan man finder modelidentifikatoren på produktet.)			www.scandomestic.dk

Bemærk: Adressen eller kontaktnumret på servicestationen kan ændres uden forudgående varsel. Bekræft venligst, om servicestationen er direkte tilknyttet vores selskab, når du opsøger tjenester.

**UK** Access to professional repair, such as internet webpages, addresses, contact details.  
 Model no.: SIF900D  
 Aftersales service station list:

Address	Linåvej 20 . 8600 Silkeborg . Denmark	QR code	
Contact Number	0045 7242 5571		
Website	www.scandomestic.dk		
Relevant information for ordering spare parts, directly or through other channels provided by the manufacturer, importer or authorised representative;			www.scandomestic.dk
The minimum period during which spare parts, necessary for the repair of the appliance, are available; (years)			8
Instruction on how to find the model information in the product database, as defined in Regulation (EU) 2019/2019 by means of a weblink that links to the model information as stored in the product database or a link to the product database and information on how to find the model identifier on the product.)			www.scandomestic.dk

Note: The address or contact phone number of the service site is subject to change without prior notice. Please confirm whether the service station is a directly affiliated one of our company when requiring services.

**DE** Zugang zu professioneller Reparatur, wie z.B. Internet-Seiten, Adressen, Kontaktdaten.  
 Modell Nr.: SIF900D  
 Liste der Kundendienststellen:

Adresse	Linåvej 20 . 8600 Silkeborg . Denmark	QR-Code	
Kontakt-Nummer	0045 7242 5571		
Webseite	www.scandomestic.dk		
Relevante Informationen für die Bestellung von Ersatzteilen, direkt oder über andere Kanäle, die vom Hersteller, Importeur oder Bevollmächtigten zur Verfügung gestellt werden;			www.scandomestic.dk
Der Mindestzeitraum, in dem Ersatzteile, die für die Reparatur des Geräts erforderlich sind, zur Verfügung stehen; (Jahre)			8
Anleitung zum Ermitteln der Modellinformationen in der Produktdatenbank, wie in der Verordnung EU 2019/2018 definiert, mittels eines Weblinks, der auf die in der Produktdatenbank gespeicherten Modellinformationen verweist, oder eines Links zur Produktdatenbank und Informationen darüber, wie die Modellkennzeichnung auf dem Produkt zu finden ist.)			www.scandomestic.dk

Hinweis: Die Adresse oder Kontakttelefonnummer der Service-Website kann ohne vorherige Ankündigung geändert werden. Bitte bestätigen Sie, ob es sich bei der Servicestation um eine direkt mit unserem Unternehmen verbundene Einrichtung handelt, wenn Sie Dienstleistungen benötigen.

**SE** Tillgång till professionell reparation, såsom webbsidor, adresser, kontaktuppgifter.  
 Modell nr.: SIF900D  
 Lista över servicestationer ters

Adress	Linåvej 20 . 8600 Silkeborg . Denmark	QR-kod	
Telefonnummer	0045 7242 5571		
Hemsida	www.scandomestic.dk		
Relevant information för beställning av reservdelar, direkt eller via andra kanaler som tillhandahålls av tillverkaren, importören eller auktoriserade representanter;			www.scandomestic.dk
Den minimiperiod under vilken reservdelar som är nödvändiga för reparation av apparaten är tillgängliga; (år)			8
Instruktioner om hur man hittar modellinformationen i produkt databasen, enligt definitionen i förordning EU 2019/2018 med hjälp av en weblänk som länkar till modellinformationen som lagrad i produkt databasen eller en länk till produkt databasen och information om hur man hittar modellidentifieraren på produkten.)			www.scandomestic.dk

Obs! Adressen eller kontakttelefonnumret på tjänstens webbplats kan ändras utan föregående meddelande. Vänligen bekräfta om servicestationen är en direkt ansluten till vårt företag när du behöver tjänster.



# EU declaration of conformity

## Name and address of the manufacturer or his authorised

Scandomestic A/S  
Linåvej 20  
8600 Silkeborg  
Denmark

This declaration of conformity is issued under the sole responsibility of the manufacturer (or installer):

Scandomestic A/S  
Linåvej 20  
8600 Silkeborg  
Denmark

References to the relevant harmonised standards used or references to the other technical specifications in relation to which conformity is declared:

EN ISO 17050-1: 2004

## Additional Information

The appliance is intended for professional use

## Object of the declaration

(identification of product allowing traceability. It may include a colour image of sufficient clarity to enable the identification of the product)



Model number (unique identification of the product):	IC155D
Type	Ice Cream Freezer
Brand	Scancool
Outside colour	White

The object of the declaration described above is in conformity with the relevant Union harmonisation legislation:

IEC 60335-1:2010+A1:2013, IEC 60335-2-89:2010+A1:2012, Machinery Directive (MD):2006/42/EC With amendment 2009/127/EC, 2014/30/EU, EN 60335-1:2012 + AC:2014 + A11:2014 + A13:2017 + A1:2019 + A14:2019 +A2:2019/EN, 60335-2-89:2010 + A1:2016 + A2:2017/EN 62233:2008, EN 55014-1: 2017, EN 55014-2: 2015, EN 61000-3-2: 2014, EN61000-3-3: 2013, EN 16901:2016, 2017/1369, 2019/2018, 2019/2024, RoHS 2011/65/EU, ISO 19001, ISO 14001, ISO 45001

Signed for and on behalf of:

**scandomestic**

Linåvej 20 · 8600 Silkeborg  
Denmark · CVR. No.: 29774242  
Phone: +45 7242 5571  
[info@scandomestic.dk](mailto:info@scandomestic.dk)

# scandomestic

Scandomestic A/S · Linåvej 20 · DK-8600 Silkeborg · Tel.: +45 7242 5571 · [www.scandomestic.dk](http://www.scandomestic.dk)



# EU declaration of conformity

## Name and address of the manufacturer or his authorised

Scandomestic A/S  
Linåvej 20  
8600 Silkeborg  
Denmark

This declaration of conformity is issued under the sole responsibility of the manufacturer (or installer):

Scandomestic A/S  
Linåvej 20  
8600 Silkeborg  
Denmark

References to the relevant harmonised standards used or references to the other technical specifications in relation to which conformity is declared:

EN ISO 17050-1: 2004

Additional Information

## Object of the declaration

(identification of product allowing traceability. It may include a colour image of sufficient clarity to enable the identification of the product)



Model number (unique identification of the product):	IC306D
Type	Ice Cream Freezer
Brand	Scancool
Outside colour	White

The object of the declaration described above is in conformity with the relevant Union harmonisation legislation:

EN 60335-2-89:2010 +A1:2016 +A2:2017 with EN 60335-1:2012 +A11:2014 +A13:2017 +A1:2019 +A14:2019 +A2:2019, +A15:2021, EN 62233:2008, The Low Voltage Directive 2006/95/EC, 60335-2-89:2010 +A1:2016 +A2:2017, EN 60335-1:2012 +A11:2014 +A13:2017 +A1:2019 +A14:2019 +A2:2019 +A15:2021, EN 62233:2008, Annex I of Machinery Directive 2006/42/EC with amendment 2009/127/EC, EN IEC 55014-1:2021, EN IEC 55014-2:2021, EN IEC 61000-3-2:2019+A1:2021, EN 61000-3-3:2013+A1:2019+A2:2021, The EMC Directive (2014/30/EU)

Signed for and on behalf of:

**scandomestic**

Linåvej 20 · 8600 Silkeborg  
Denmark · CVR. No.: 29774242  
Phone: +45 7242 5571  
info@scandomestic.dk

# scandomestic

Scandomestic A/S · Linåvej 20 · DK-8600 Silkeborg · Tel.: +45 7242 5571 · www.scandomestic.dk



# EU declaration of conformity

## Name and address of the manufacturer or his authorised

Scandomestic A/S  
Linåvej 20  
8600 Silkeborg  
Denmark

This declaration of conformity is issued under the sole responsibility of the manufacturer (or installer):

Scandomestic A/S  
Linåvej 20  
8600 Silkeborg  
Denmark

References to the relevant harmonised standards used or references to the other technical specifications in relation to which conformity is declared:

EN ISO 17050-1: 2004

Additional Information

## Object of the declaration

(identification of product allowing traceability. It may include a colour image of sufficient clarity to enable the identification of the product)



Model number (unique identification of the product):	IC352D
---	--------

Type	Ice Cream Freezer
------	-------------------

Brand	Scancool
-------	----------

Outside colour	White
----------------	-------

The object of the declaration described above is in conformity with the relevant Union harmonisation legislation:

EN 60335-2-89:2010 +A1:2016 +A2:2017 with EN 60335-1:2012 +A11:2014 +A13:2017 +A1:2019 +A14:2019 +A2:2019, +A15:2021, EN 62233:2008, The Low Voltage Directive 2006/95/EC, 60335-2-89:2010 +A1:2016 +A2:2017, EN 60335-1:2012 +A11:2014 +A13:2017 +A1:2019 +A14:2019 +A2:2019 +A15:2021, EN 62233:2008, Annex I of Machinery Directive 2006/42/EC with amendment 2009/127/EC, EN IEC 55014-1:2021, EN IEC 55014-2:2021, EN IEC 61000-3-2:2019+A1:2021, EN 61000-3-3:2013+A1:2019+A2:2021, The EMC Directive (2014/30/EU)

Signed for and on behalf of:

**scandomestic**

Linåvej 20 · 8600 Silkeborg  
Denmark · CVR. No.: 29774242  
Phone: +45 7242 5571  
info@scandomestic.dk

# scandomestic

Scandomestic A/S · Linåvej 20 · DK-8600 Silkeborg · Tel.: +45 7242 5571 · www.scandomestic.dk





# EU declaration of conformity

## Name and address of the manufacturer or his authorised

Scandomestic A/S  
Linåvej 20  
8600 Silkeborg  
Denmark

This declaration of conformity is issued under the sole responsibility of the manufacturer (or installer):

Scandomestic A/S  
Linåvej 20  
8600 Silkeborg  
Denmark

References to the relevant harmonised standards used or references to the other technical specifications in relation to which conformity is declared:

EN ISO 17050-1: 2004

## Additional Information

## Object of the declaration

(identification of product allowing traceability. It may include a colour image of sufficient clarity to enable the identification of the product)

Model number (unique identification of the product):	IC310D
Type	Ice Cream Freezer
Brand	Scancool
Outside colour	White

The object of the declaration described above is in conformity with the relevant Union harmonisation legislation:

EN 60335-2-89:2010 +A1:2016 +A2:2017 with EN 60335-1:2012 +A11:2014 +A13:2017 +A1:2019 +A14:2019 +A2:2019, +A15:2021, EN 62233:2008, The Low Voltage Directive 2006/95/EC, 60335-2-89:2010 +A1:2016 +A2:2017, EN 60335-1:2012 +A11:2014 +A13:2017 +A1:2019 +A14:2019 +A2:2019  
+A15:2021, EN 62233:2008, Annex I of Machinery Directive 2006/42/EC with amendment 2009/127/EC, EN IEC 55014-1:2021, EN IEC 55014-2:2021, EN IEC 61000-3-2:2019+A1:2021, EN 61000-3-3:2013+A1:2019+A2:2021, The EMC Directive (2014/30/EU)

Signed for and on behalf of:

**scandomestic**

Linåvej 20 · 8600 Silkeborg  
Denmark · CVR. No.: 29774242  
Phone: +45 7242 5571  
info@scandomestic.dk

# scandomestic

Scandomestic A/S · Linåvej 20 · DK-8600 Silkeborg · Tel.: +45 7242 5571 · www.scandomestic.dk



# EU declaration of conformity

## Name and address of the manufacturer or his authorised

Scandomestic A/S  
Linåvej 20  
8600 Silkeborg  
Denmark

This declaration of conformity is issued under the sole responsibility of the manufacturer (or installer):

Scandomestic A/S  
Linåvej 20  
8600 Silkeborg  
Denmark

References to the relevant harmonised standards used or references to the other technical specifications in relation to which conformity is declared:

EN ISO 17050-1: 2004

## Additional Information

## Object of the declaration

(identification of product allowing traceability. It may include a colour image of sufficient clarity to enable the identification of the product)

Model number (unique identification of the product):	IC410D
Type	Ice Cream Freezer
Brand	Scancool
Outside colour	White

The object of the declaration described above is in conformity with the relevant Union harmonisation legislation:

EN 60335-2-89:2010 +A1:2016 +A2:2017 with EN 60335-1:2012 +A11:2014 +A13:2017 +A1:2019 +A14:2019 +A2:2019, +A15:2021, EN 62233:2008, The Low Voltage Directive 2006/95/EC, 60335-2-89:2010 +A1:2016 +A2:2017, EN 60335-1:2012 +A11:2014 +A13:2017 +A1:2019 +A14:2019 +A2:2019  
+A15:2021, EN 62233:2008, Annex I of Machinery Directive 2006/42/EC with amendment 2009/127/EC, EN IEC 55014-1:2021, EN IEC 55014-2:2021, EN IEC 61000-3-2:2019+A1:2021, EN 61000-3-3:2013+A1:2019+A2:2021, The EMC Directive (2014/30/EU)

Signed for and on behalf of:

**scandomestic**

Linåvej 20 · 8600 Silkeborg  
Denmark · CVR. No.: 29774242  
Phone: +45 7242 5571  
info@scandomestic.dk

# scandomestic

Scandomestic A/S · Linåvej 20 · DK-8600 Silkeborg · Tel.: +45 7242 5571 · www.scandomestic.dk



# EU declaration of conformity

## Name and address of the manufacturer or his authorised

Scandomestic A/S  
Linåvej 20  
8600 Silkeborg  
Denmark

This declaration of conformity is issued under the sole responsibility of the manufacturer (or installer):

Scandomestic A/S  
Linåvej 20  
8600 Silkeborg  
Denmark

References to the relevant harmonised standards used or references to the other technical specifications in relation to which conformity is declared:

EN ISO 17050-1: 2004

Additional Information

## Object of the declaration

(identification of product allowing traceability. It may include a colour image of sufficient clarity to enable the identification of the product)

Model number (unique identification of the product):	IC510D
Type	Ice Cream Freezer
Brand	Scancool
Outside colour	White

The object of the declaration described above is in conformity with the relevant Union harmonisation legislation:

EN 60335-2-89:2010 +A1:2016 +A2:2017 with EN 60335-1:2012 +A11:2014 +A13:2017 +A1:2019 +A14:2019 +A2:2019, +A15:2021, EN 62233:2008, The Low Voltage Directive 2006/95/EC, 60335-2-89:2010 +A1:2016 +A2:2017, EN 60335-1:2012 +A11:2014 +A13:2017 +A1:2019 +A14:2019 +A2:2019  
+A15:2021, EN 62233:2008, Annex I of Machinery Directive 2006/42/EC with amendment 2009/127/EC, EN IEC 55014-1:2021, EN IEC 55014-2:2021, EN IEC 61000-3-2:2019+A1:2021, EN 61000-3-3:2013+A1:2019+A2:2021, The EMC Directive (2014/30/EU)

Signed for and on behalf of:

**scandomestic**

Linåvej 20 · 8600 Silkeborg  
Denmark · CVR. No.: 29774242  
Phone: +45 7242 5571  
info@scandomestic.dk

# scandomestic

Scandomestic A/S · Linåvej 20 · DK-8600 Silkeborg · Tel.: +45 7242 5571 · www.scandomestic.dk



# EU declaration of conformity

## Name and address of the manufacturer or his authorised

Scandomestic A/S  
Linåvej 20  
8600 Silkeborg  
Denmark

This declaration of conformity is issued under the sole responsibility of the manufacturer (or installer):

Scandomestic A/S  
Linåvej 20  
8600 Silkeborg  
Denmark

References to the relevant harmonised standards used or references to the other technical specifications in relation to which conformity is declared:

EN ISO 17050-1: 2004

## Additional Information

## Object of the declaration

(identification of product allowing traceability. It may include a colour image of sufficient clarity to enable the identification of the product)

Model number (unique identification of the product):	SIF600C
Type	Supermarket Freezer
Brand	Scancool
Outside colour	White

The object of the declaration described above is in conformity with the relevant Union harmonisation legislation:

EN 60335-2-89:2010 +A1:2016 +A2:2017 with EN 60335-1:2012 +A11:2014 +A13:2017 +A1:2019 +A14:2019 +A2:2019, +A15:2021, EN 62233:2008, The Low Voltage Directive 2006/95/EC, 60335-2-89:2010 +A1:2016 +A2:2017, EN 60335-1:2012 +A11:2014 +A13:2017 +A1:2019 +A14:2019 +A2:2019  
+A15:2021, EN 62233:2008, Annex I of Machinery Directive 2006/42/EC with amendment 2009/127/EC, EN IEC 55014-1:2021, EN IEC 55014-2:2021, EN IEC 61000-3-2:2019+A1:2021, EN 61000-3-3:2013+A1:2019+A2:2021, The EMC Directive (2014/30/EU)

Signed for and on behalf of:

**scandomestic**

Linåvej 20 · 8600 Silkeborg  
Denmark · CVR. No.: 29774242  
Phone: +45 7242 5571  
info@scandomestic.dk

# scandomestic

Scandomestic A/S · Linåvej 20 · DK-8600 Silkeborg · Tel.: +45 7242 5571 · www.scandomestic.dk



# EU declaration of conformity

## Name and address of the manufacturer or his authorised

Scandomestic A/S  
Linåvej 20  
8600 Silkeborg  
Denmark

This declaration of conformity is issued under the sole responsibility of the manufacturer (or installer):

Scandomestic A/S  
Linåvej 20  
8600 Silkeborg  
Denmark

References to the relevant harmonised standards used or references to the other technical specifications in relation to which conformity is declared:

EN ISO 17050-1: 2004

## Additional Information

## Object of the declaration

(identification of product allowing traceability. It may include a colour image of sufficient clarity to enable the identification of the product)

Model number (unique identification of the product):	SIF700C
Type	Supermarket Freezer
Brand	Scancool
Outside colour	White

The object of the declaration described above is in conformity with the relevant Union harmonisation legislation:

EN 60335-2-89:2010 +A1:2016 +A2:2017 with EN 60335-1:2012 +A11:2014 +A13:2017 +A1:2019 +A14:2019 +A2:2019, +A15:2021, EN 62233:2008, The Low Voltage Directive 2006/95/EC, 60335-2-89:2010 +A1:2016 +A2:2017, EN 60335-1:2012 +A11:2014 +A13:2017 +A1:2019 +A14:2019 +A2:2019 +A15:2021, EN 62233:2008, Annex I of Machinery Directive 2006/42/EC with amendment 2009/127/EC, EN IEC 55014-1:2021, EN IEC 55014-2:2021, EN IEC 61000-3-2:2019+A1:2021, EN 61000-3-3:2013+A1:2019+A2:2021, The EMC Directive (2014/30/EU)

Signed for and on behalf of:

**scandomestic**

Linåvej 20 · 8600 Silkeborg  
Denmark · CVR. No.: 29774242  
Phone: +45 7242 5571  
info@scandomestic.dk

# scandomestic

Scandomestic A/S · Linåvej 20 · DK-8600 Silkeborg · Tel.: +45 7242 5571 · www.scandomestic.dk



# EU declaration of conformity

## Name and address of the manufacturer or his authorised

Scandomestic A/S  
Linåvej 20  
8600 Silkeborg  
Denmark

This declaration of conformity is issued under the sole responsibility of the manufacturer (or installer):

Scandomestic A/S  
Linåvej 20  
8600 Silkeborg  
Denmark

References to the relevant harmonised standards used or references to the other technical specifications in relation to which conformity is declared:

EN ISO 17050-1: 2004

## Additional Information

## Object of the declaration

(identification of product allowing traceability. It may include a colour image of sufficient clarity to enable the identification of the product)

Model number (unique identification of the product):	SIF800C
Type	Supermarket Freezer
Brand	Scancool
Outside colour	White

The object of the declaration described above is in conformity with the relevant Union harmonisation legislation:

EN 60335-2-89:2010 +A1:2016 +A2:2017 with EN 60335-1:2012 +A11:2014 +A13:2017 +A1:2019 +A14:2019 +A2:2019, +A15:2021, EN 62233:2008, The Low Voltage Directive 2006/95/EC, 60335-2-89:2010 +A1:2016 +A2:2017, EN 60335-1:2012 +A11:2014 +A13:2017 +A1:2019 +A14:2019 +A2:2019  
+A15:2021, EN 62233:2008, Annex I of Machinery Directive 2006/42/EC with amendment 2009/127/EC, EN IEC 55014-1:2021, EN IEC 55014-2:2021, EN IEC 61000-3-2:2019+A1:2021, EN 61000-3-3:2013+A1:2019+A2:2021, The EMC Directive (2014/30/EU)

Signed for and on behalf of:

**scandomestic**

Linåvej 20 · 8600 Silkeborg  
Denmark · CVR. No.: 29774242  
Phone: +45 7242 5571  
info@scandomestic.dk

# scandomestic

Scandomestic A/S · Linåvej 20 · DK-8600 Silkeborg · Tel.: +45 7242 5571 · www.scandomestic.dk



# EU declaration of conformity

## Name and address of the manufacturer or his authorised

Scandomestic A/S  
Linåvej 20  
8600 Silkeborg  
Denmark

This declaration of conformity is issued under the sole responsibility of the manufacturer (or installer):

Scandomestic A/S  
Linåvej 20  
8600 Silkeborg  
Denmark

References to the relevant harmonised standards used or references to the other technical specifications in relation to which conformity is declared:

EN ISO 17050-1: 2004

## Additional Information

## Object of the declaration

(identification of product allowing traceability. It may include a colour image of sufficient clarity to enable the identification of the product)

Model number (unique identification of the product):	SIF900D
Type	Supermarket Freezer
Brand	Scancool
Outside colour	White

The object of the declaration described above is in conformity with the relevant Union harmonisation legislation:

EN 60335-2-89:2010 +A1:2016 +A2:2017 with EN 60335-1:2012 +A11:2014 +A13:2017 +A1:2019 +A14:2019 +A2:2019, +A15:2021, EN 62233:2008, The Low Voltage Directive 2006/95/EC, 60335-2-89:2010 +A1:2016 +A2:2017, EN 60335-1:2012 +A11:2014 +A13:2017 +A1:2019 +A14:2019 +A2:2019  
+A15:2021, EN 62233:2008, Annex I of Machinery Directive 2006/42/EC with amendment 2009/127/EC, EN IEC 55014-1:2021, EN IEC 55014-2:2021, EN IEC 61000-3-2:2019+A1:2021, EN 61000-3-3:2013+A1:2019+A2:2021, The EMC Directive (2014/30/EU)

Signed for and on behalf of:

**scandomestic**

Linåvej 20 · 8600 Silkeborg  
Denmark · CVR. No.: 29774242  
Phone: +45 7242 5571  
info@scandomestic.dk

# scandomestic

Scandomestic A/S · Linåvej 20 · DK-8600 Silkeborg · Tel.: +45 7242 5571 · www.scandomestic.dk